



| OZN. | POPIS REVIZE | AUTOR | DATUM |
|------|--------------|-------|-------|
|      |              |       |       |
|      |              |       |       |
|      |              |       |       |



± 0,000 = 250,100 m n. m.

Souřadný systém: S-JTSK  
Výškový systém: Bpv

|  |  |  |  |
|--|--|--|--|
| NÁZEV AKCE:<br><b>Rekonstrukce Kounicova domu, Berkova ul. č.p.100, Česká Lípa</b>   |  | ADRESA STAVBY:<br>Berkova ul. č.p.100, 470 01 Česká Lípa                                     |  |
| INVESTOR:<br> <b>Město Česká Lípa</b><br>Nám. T.G. Masaryka č.1, 470 01 Česká Lípa<br>DIČ: CZ00260428                 |  | Č. ZAKÁZKY:<br>2021-009  | PARÉ:  |
| GENERÁLNÍ PROJEKTANT:<br> <b>DigiTry Art Technologies s.r.o.</b><br>Vocetářova 2449/5, 180 00 Praha 8<br>IČ: 01930249 |  | DATUM:<br>12/2022  | HLAVNÍ PROJEKTANT:<br><b>Ing. Martin Hulan</b> |
| PROJEKTANT ČÁSTI:<br> <b>DigiTry Art Technologies s.r.o.</b><br>Vocetářova 2449/5, 180 00 Praha 8<br>IČ: 01930249     |  | ZODPOVĚDNÝ PROJEKTANT ČÁSTI:<br><b>Ing. Martin Hulan</b><br>VYPRACOVAL:<br>Ing. Martin Hulan |  |
| STUPEŇ:<br>DOKUMENTACE PRO PROVEDENÍ STAVBY  |  | DPS  | ČÁST:<br>Architektonicko-stavební část         |
| NÁZEV PŘÍLOHY:<br><b>TABULKA DVEŘÍ</b>   |  | INDEX ČÁSTI:<br>D.1.1  | REVIZE:  |
|  |  | FORMÁT:<br>77xA4   | MĚŘÍTKO:<br>-                                  |
|  |  | Č. PŘÍLOHY:<br><b>504</b>  |  |

POZNÁMKY:

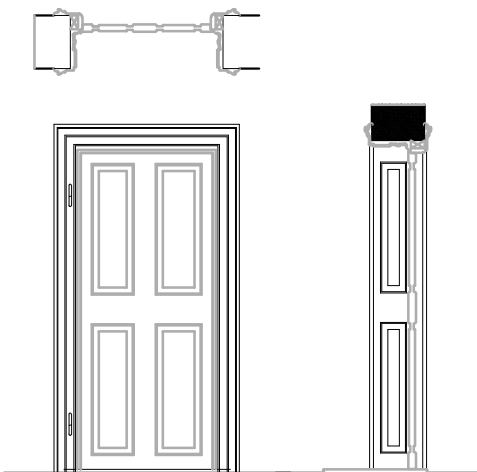
- Barevnost bude určena na základě původní barevnosti a po předložení vzorků dodavatelem za účasti NPÚ.
- Výrobce je povinen předložit investorovi a NPÚ dílenskou dokumentaci k odsouhlasení, předložená dokumentace neslouží k výrobě. Skutečné rozměry je nutno ověřit na stavbě.
- Obložkové zárubně budou repasované v rámci repase dveří.
- Vzorky barevností, materiálů a kování budou předloženy v dostatečném předstihu, aby případné připomínky ze stran investora nebo NPÚ neohrozily termín dodávky.

|  |  |  |      |      |      |      |   |   |
|--|--|--|------|------|------|------|---|---|
| <b>D.01</b>  | DVEŘE INTERIÉROVÉ JEDNOKŘÍDLÉ  | <p>SCHÉMA DVEŘÍ:</p>    |      |      |      |      |   |   |
| SVĚTLÉ ROZMĚRY:  | 850 x 2100 mm  |  |      |      |      |      |   |   |
| ÚSTÍ ZÁRUBNĚ:  | ZDIVO tl. 350 mm   |  |      |      |      |      |   |   |
| OTEVÍRÁNÍ DVEŘÍ:   | LEVÉ   |  |      |      |      |      |   |   |
| KŘÍDLO DVEŘÍ:  | MATERIÁL: masiv smrk bez suků<br>POVRCH.ÚPRAVA: polyuretanový lak matný krycí  |  |      |      |      |      |   |   |
| ZÁRUBEŇ DVEŘÍ:   | TYP ZÁRUBNĚ: obložková profilovaná<br>MATERIÁL: masiv smrk bez suků<br>POVRCH. ÚPRAVA: polyuretanový lak matný krycí |  |      |      |      |      |   |   |
| NADSVĚTLÍK:  | MATERIÁL: /<br>POVRCH. ÚPRAVA: /<br>ZASKLENÍ: /  |  |      |      |      |      |   |   |
| KOVÁNÍ:  | ŠTÍTEK: viz obrázek<br>KLIKA: viz obrázek<br>MATERIÁL: mosaz, ocel<br>POVRCH. ÚPRAVA: staromosaz                     |  |      |      |      |      |   |   |
| ZÁMEK:   | TYP: mechanický zadlabací se závorou a cylindrickou vložkou  |  |      |      |      |      |   |   |
| PŘÍSLUŠENSTVÍ:   | SAMOZAVÍRAČ: /<br>KOORDINÁTOR SAMOZAVÍRÁNÍ: /<br>STAVĚČ: /<br>ZARÁŽKA: /   |  |      |      |      |      |   |   |
| PRÁH:  | MATERIÁL: masiv dub<br>POVRCH. ÚPRAVA: polyuretanový lak matný krycí   |  |      |      |      |      |   |   |
| POŽÁRNÍ ODOLNOST:  | /  |  |      |      |      |      |   |   |
| AKUSTIKA:  | /  |  |      |      |      |      |   |   |
| TEPELNÉ VLASTNOSTI: /  |  |  |      |      |      |      |   |   |
| POPIS NAVRŽENÉHO ŘEŠENÍ:   |  |  |      |      |      |      |   |   |
| <ul style="list-style-type: none"> <li>• truhlářsky vyrobené dveře dle dochovaného vzoru</li> <li>• barevnost bude odsouhlasena</li> <li>• bude předložena dílenská dokumentace</li> </ul> |  |  |      |      |      |      |   |   |
|  | POČET:   | 1.PP   | 1.NP | 2.NP | 3.NP | 4.NP | Σ |   |
|  |  | LEVÉ   | -    | -    | 2    | -    | - | - |
|  |  | PRAVÉ  | -    | -    | -    | -    | - | - |

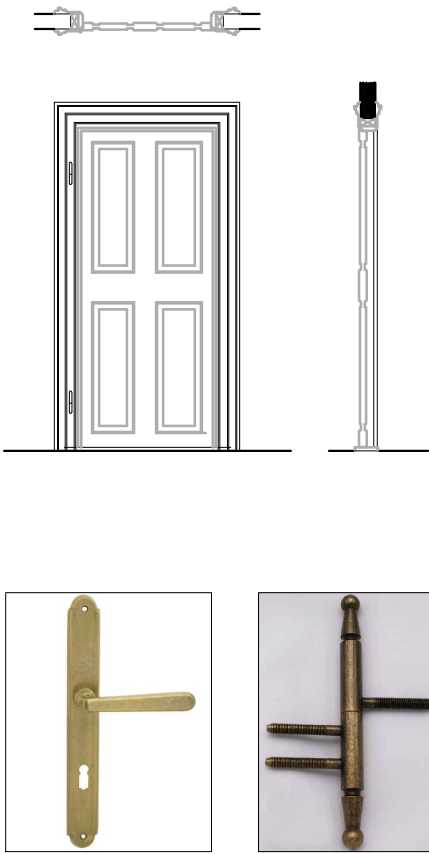
| <b>D.02</b>  | DVEŘE INTERIÉROVÉ JEDNOKŘÍDLÉ  | <p>SCHÉMA DVEŘÍ:</p>    |      |      |      |      |      |      |   |      |   |   |   |   |   |   |       |   |   |   |   |   |   |
|--|--|--|------|------|------|------|------|------|---|------|---|---|---|---|---|---|-------|---|---|---|---|---|---|
| SVĚTLÉ ROZMĚRY:  | 850 x 2100 mm  |  |      |      |      |      |      |      |   |      |   |   |   |   |   |   |       |   |   |   |   |   |   |
| ÚSTÍ ZÁRUBNĚ:  | ZDIVO tl. 115 mm   |  |      |      |      |      |      |      |   |      |   |   |   |   |   |   |       |   |   |   |   |   |   |
| OTEVÍRÁNÍ DVEŘÍ:   | PRAVÉ  |  |      |      |      |      |      |      |   |      |   |   |   |   |   |   |       |   |   |   |   |   |   |
| KŘÍDLO DVEŘÍ:  | MATERIÁL: masiv smrk bez suků<br>POVRCH.ÚPRAVA: polyuretanový lak matný krycí  |  |      |      |      |      |      |      |   |      |   |   |   |   |   |   |       |   |   |   |   |   |   |
| ZÁRUBEŇ DVEŘÍ:   | TYP ZÁRUBNĚ: obložková profilovaná<br>MATERIÁL: masiv smrk bez suků<br>POVRCH. ÚPRAVA: polyuretanový lak matný krycí |  |      |      |      |      |      |      |   |      |   |   |   |   |   |   |       |   |   |   |   |   |   |
| NADSVĚTLÍK:  | MATERIÁL: /<br>POVRCH. ÚPRAVA: /<br>ZASKLENÍ: /  |  |      |      |      |      |      |      |   |      |   |   |   |   |   |   |       |   |   |   |   |   |   |
| KOVÁNÍ:  | ŠTÍTEK: viz obrázek<br>KLIKA: viz obrázek<br>MATERIÁL: mosaz, ocel<br>POVRCH. ÚPRAVA: staromosaz                     |  |      |      |      |      |      |      |   |      |   |   |   |   |   |   |       |   |   |   |   |   |   |
| ZÁMEK:   | TYP: mechanický zadlabací se závorou a cylindrickou vložkou  |  |      |      |      |      |      |      |   |      |   |   |   |   |   |   |       |   |   |   |   |   |   |
| PŘÍSLUŠENSTVÍ:   | SAMOZAVÍRAČ: /<br>KOORDINÁTOR SAMOZAVÍRÁNÍ:<br>STAVĚČ: /<br>ZARÁŽKA: /   |  |      |      |      |      |      |      |   |      |   |   |   |   |   |   |       |   |   |   |   |   |   |
| PRÁH:  | MATERIÁL: masiv dub<br>POVRCH. ÚPRAVA: polyuretanový lak matný krycí   |  |      |      |      |      |      |      |   |      |   |   |   |   |   |   |       |   |   |   |   |   |   |
| POŽÁRNÍ ODOLNOST:  | /  |  |      |      |      |      |      |      |   |      |   |   |   |   |   |   |       |   |   |   |   |   |   |
| AKUSTIKA:  | /  |  |      |      |      |      |      |      |   |      |   |   |   |   |   |   |       |   |   |   |   |   |   |
| TEPELNÉ VLASTNOSTI: /  |  |  |      |      |      |      |      |      |   |      |   |   |   |   |   |   |       |   |   |   |   |   |   |
| POPIS NAVRŽENÉHO ŘEŠENÍ:   |  |  |      |      |      |      |      |      |   |      |   |   |   |   |   |   |       |   |   |   |   |   |   |
| <ul style="list-style-type: none"> <li>• truhlářsky vyrobené dveře dle dochovaného vzoru</li> <li>• barevnost bude odsouhlasena</li> <li>• bude předložena dílenská dokumentace</li> </ul> |  |  |      |      |      |      |      |      |   |      |   |   |   |   |   |   |       |   |   |   |   |   |   |
|  | POČET:   | <table border="1"> <thead> <tr> <th></th> <th>1.PP</th> <th>1.NP</th> <th>2.NP</th> <th>3.NP</th> <th>4.NP</th> <th>Σ</th> </tr> </thead> <tbody> <tr> <td>LEVÉ</td> <td>-</td> <td>-</td> <td>2</td> <td>-</td> <td>-</td> <td>-</td> </tr> <tr> <td>PRAVÉ</td> <td>-</td> <td>-</td> <td>-</td> <td>-</td> <td>-</td> <td>-</td> </tr> </tbody> </table> |      | 1.PP | 1.NP | 2.NP | 3.NP | 4.NP | Σ | LEVÉ | - | - | 2 | - | - | - | PRAVÉ | - | - | - | - | - | - |
|  | 1.PP   | 1.NP   | 2.NP | 3.NP | 4.NP | Σ    |      |      |   |      |   |   |   |   |   |   |       |   |   |   |   |   |   |
| LEVÉ   | -  | -  | 2    | -    | -    | -    |      |      |   |      |   |   |   |   |   |   |       |   |   |   |   |   |   |
| PRAVÉ  | -  | -  | -    | -    | -    | -    |      |      |   |      |   |   |   |   |   |   |       |   |   |   |   |   |   |

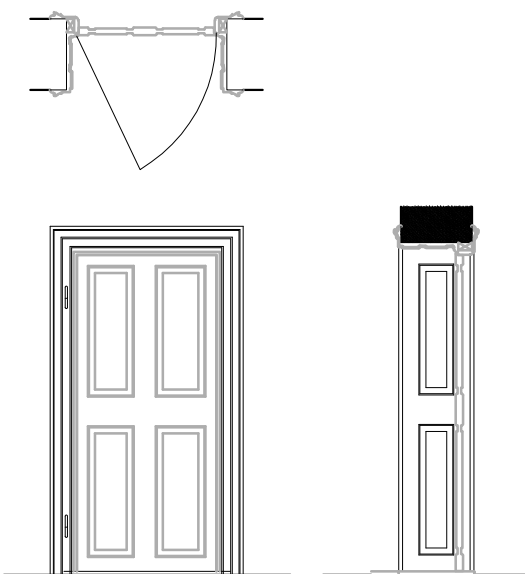
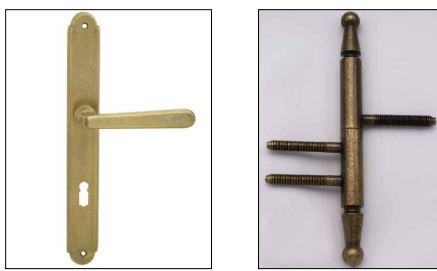

|  |  |  |       |      |      |      |      |      |   |
|--|--|--|-------|------|------|------|------|------|---|
| <b>D.03</b>  | DVEŘE INTERIÉROVÉ JEDNOKŘÍDLÉ  | SCHÉMA DVEŘÍ:  |       |      |      |      |      |      |   |
| SVĚTLÉ ROZMĚRY:  | 900 x 2100 mm  |    |       |      |      |      |      |      |   |
| ÚSTÍ ZÁRUBNĚ:  | ZDIVO tl. 490 mm, 820 mm   |  |       |      |      |      |      |      |   |
| OTEVÍRÁNÍ DVEŘÍ:   | PRAVÉ, LEVÉ (a)  |  |       |      |      |      |      |      |   |
| KŘÍDLO DVEŘÍ:  | MATERIÁL: masiv smrk bez suků<br>POVRCH.ÚPRAVA: polyuretanový lak matný krycí  |  |       |      |      |      |      |      |   |
| ZÁRUBEŇ DVEŘÍ:   | TYP ZÁRUBNĚ: obložková profilovaná<br>MATERIÁL: masiv smrk bez suků<br>POVRCH. ÚPRAVA: polyuretanový lak matný krycí |  |       |      |      |      |      |      |   |
| NADSVĚTLÍK:  | MATERIÁL: /<br>POVRCH. ÚPRAVA: /<br>ZASKLENÍ: /  |  |       |      |      |      |      |      |   |
| KOVÁNÍ:  | ŠTÍTEK: viz obrázek<br>KLIKA: viz obrázek<br>MATERIÁL: mosaz, ocel<br>POVRCH. ÚPRAVA: staromosaz                     |  |       |      |      |      |      |      |   |
| ZÁMEK:   | TYP: mechanický zadlabací se závorou a cylindrickou vložkou  |  |       |      |      |      |      |      |   |
| PŘÍSLUŠENSTVÍ:   | SAMOZAVÍRAČ: /<br>KOORDINÁTOR SAMOZAVÍRÁNÍ: /<br>STAVĚČ: /<br>ZARÁŽKA: /   |  |       |      |      |      |      |      |   |
| PRÁH:  | MATERIÁL: masiv dub<br>POVRCH. ÚPRAVA: polyuretanový lak matný krycí   |  |       |      |      |      |      |      |   |
| POŽÁRNÍ ODOLNOST:  | /  |  |       |      |      |      |      |      |   |
| AKUSTIKA:  | /  |  |       |      |      |      |      |      |   |
| TEPELNÉ VLASTNOSTI: /  |  |  |       |      |      |      |      |      |   |
| POPIS NAVRŽENÉHO ŘEŠENÍ:   |  |  |       |      |      |      |      |      |   |
| <ul style="list-style-type: none"> <li>truhlářsky vyrobené dveře dle dochovaného vzoru</li> <li>barevnost bude odsouhlasena</li> <li>bude předložena dílenská dokumentace</li> </ul> |  |  |       |      |      |      |      |      |   |
|  |  | POČET:   |       | 1.PP | 1.NP | 2.NP | 3.NP | 4.NP | Σ |
|  |  |  | LEVÉ  | -    | -    | 1    | -    | -    | - |
|  |  |  | PRAVÉ | -    | -    | 1    | -    | -    | - |

|                   |  |
|-------------------|--|
| <b>D.04</b>       | DVEŘE INTERIÉROVÉ JEDNOKŘÍDLÉ  |
| SVĚTLÉ ROZMĚRY:   | 1200 x 2100 mm   |
| ÚSTÍ ZÁRUBNĚ:     | ZDIVO tl. 800 mm   |
| OTEVÍRÁNÍ DVEŘÍ:  | LEVÉ   |
| KŘÍDLO DVEŘÍ:     | MATERIÁL: masiv smrk bez suků<br>POVRCH.ÚPRAVA: polyuretanový lak matný krycí  |
| ZÁRUBEŇ DVEŘÍ:    | TYP ZÁRUBNĚ: obložková profilovaná<br>MATERIÁL: masiv smrk bez suků<br>POVRCH. ÚPRAVA: polyuretanový lak matný krycí |
| NADSVĚTLÍK:       | MATERIÁL: /<br>POVRCH. ÚPRAVA: /<br>ZASKLENÍ: /  |
| KOVÁNÍ:           | ŠTÍTEK: viz obrázek<br>KLIKA: viz obrázek<br>MATERIÁL: mosaz, ocel<br>POVRCH. ÚPRAVA: staromosaz                     |
| ZÁMEK:            | TYP: mechanický zadlabací se závorou a cylindrickou vložkou  |
| PŘÍSLUŠENSTVÍ:    | SAMOZAVÍRAČ: /<br>KOORDINÁTOR SAMOZAVÍRÁNÍ: /<br>STAVĚČ: /<br>ZARÁŽKA: /   |
| PRÁH:             | MATERIÁL: masiv dub<br>POVRCH. ÚPRAVA: polyuretanový lak matný krycí   |
| POŽÁRNÍ ODOLNOST: | /  |
| AKUSTIKA:         | /  |

SCHÉMA DVEŘÍ:

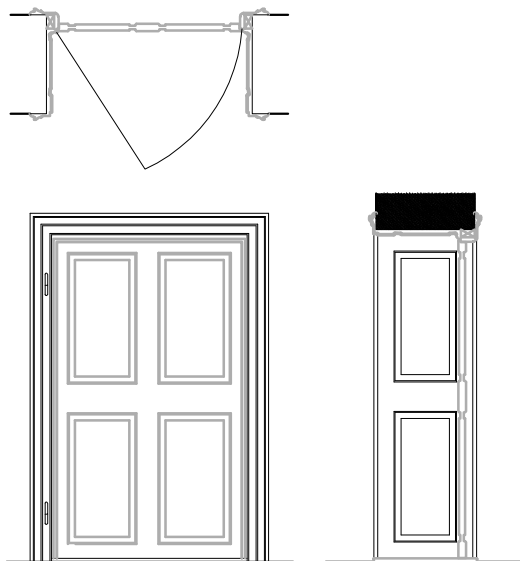





TEPELNÉ VLASTNOSTI: /

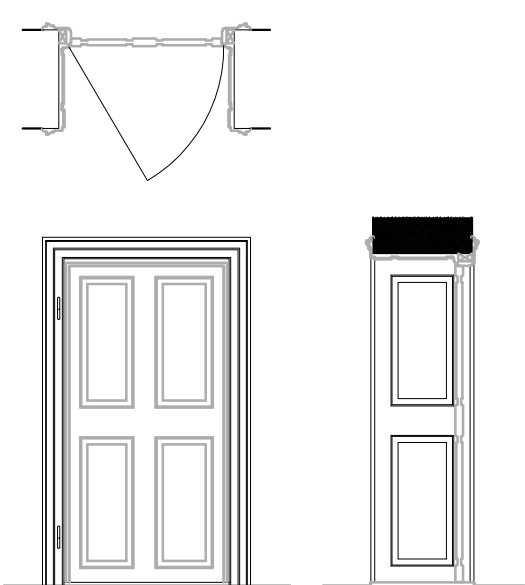

POPIS NAVRŽENÉHO ŘEŠENÍ:

- truhlářsky vyrobené dveře dle dochovaného vzoru
- barevnost bude odsouhlasena
- bude předložena dílenská dokumentace

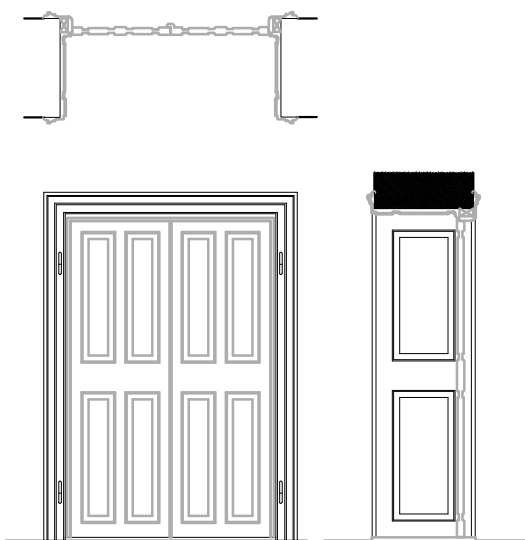
|        |       |      |      |      |      |      |   |
|--------|-------|------|------|------|------|------|---|
| POČET: |       | 1.PP | 1.NP | 2.NP | 3.NP | 4.NP | Σ |
|        | LEVÉ  | -    | -    | 1    | -    | -    | - |
|        | PRAVÉ | -    | -    | -    | -    | -    | - |

|  |  |  |      |      |      |      |   |   |
|--|--|--|------|------|------|------|---|---|
| <b>D.05</b>  | DVEŘE INTERIÉROVÉ JEDNOKŘÍDLÉ  | <p>SCHÉMA DVEŘÍ:</p>   |      |      |      |      |   |   |
| SVĚTLÉ ROZMĚRY:  | 1000 x 2100 mm   |  |      |      |      |      |   |   |
| ÚSTÍ ZÁRUBNĚ:  | ZDIVO tl. 600 mm   |  |      |      |      |      |   |   |
| OTEVÍRÁNÍ DVEŘÍ:   | PRAVÉ, LEVÉ (a)  |  |      |      |      |      |   |   |
| KŘÍDLO DVEŘÍ:  | MATERIÁL: masiv smrk bez suků<br>POVRCH.ÚPRAVA: polyuretanový lak matný krycí  |  |      |      |      |      |   |   |
| ZÁRUBEŇ DVEŘÍ:   | TYP ZÁRUBNĚ: obložková profilovaná<br>MATERIÁL: masiv smrk bez suků<br>POVRCH. ÚPRAVA: polyuretanový lak matný krycí |  |      |      |      |      |   |   |
| NADSVĚTLÍK:  | MATERIÁL: /<br>POVRCH. ÚPRAVA: /<br>ZASKLENÍ: /  |  |      |      |      |      |   |   |
| KOVÁNÍ:  | ŠTÍTEK: viz obrázek<br>KLIKA: viz obrázek<br>MATERIÁL: mosaz, ocel<br>POVRCH. ÚPRAVA: staromosaz                     |  |      |      |      |      |   |   |
| ZÁMEK:   | TYP: mechanický zadlabací se závorou a cylindrickou vložkou  |  |      |      |      |      |   |   |
| PŘÍSLUŠENSTVÍ:   | SAMOZAVÍRAČ: /<br>KOORDINÁTOR SAMOZAVÍRÁNÍ: /<br>STAVĚČ: /<br>ZARÁŽKA: /   |  |      |      |      |      |   |   |
| PRÁH:  | MATERIÁL: masiv dub<br>POVRCH. ÚPRAVA: polyuretanový lak matný krycí   |  |      |      |      |      |   |   |
| POŽÁRNÍ ODOLNOST:  | /  |  |      |      |      |      |   |   |
| AKUSTIKA:  | /  |  |      |      |      |      |   |   |
| TEPELNÉ VLASTNOSTI: /  |  |  |      |      |      |      |   |   |
| POPIS NAVRŽENÉHO ŘEŠENÍ:   |  |  |      |      |      |      |   |   |
| <ul style="list-style-type: none"> <li>• truhlářsky vyrobené dveře dle dochovaného vzoru</li> <li>• barevnost bude odsouhlasena</li> <li>• bude předložena dílenská dokumentace</li> </ul> |  |  |      |      |      |      |   |   |
|  | POČET:   | 1.PP   | 1.NP | 2.NP | 3.NP | 4.NP | Σ |   |
|  |  | LEVÉ   | -    | -    | 5    | -    | - | - |
|  |  | PRAVÉ  | -    | -    | 3    | -    | - | - |

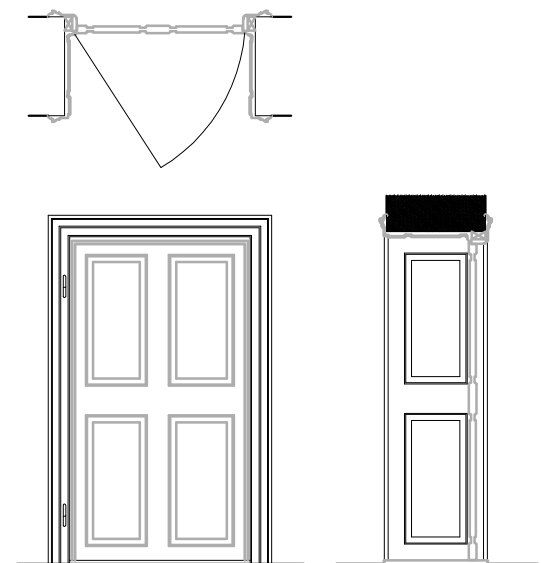
|  |  |  |      |      |      |      |      |   |
|--|--|--|------|------|------|------|------|---|
| <b>D.06</b>  | DVEŘE INTERIÉROVÉ DVOUKŘÍDLÉ   | <p>SCHÉMA DVEŘÍ:</p>    |      |      |      |      |      |   |
| SVĚTLÉ ROZMĚRY:  | 1300 x 2100 mm   |  |      |      |      |      |      |   |
| ÚSTÍ ZÁRUBNĚ:  | ZDIVO tl. 600 mm   |  |      |      |      |      |      |   |
| OTEVÍRÁNÍ DVEŘÍ:   | LEVÉ   |  |      |      |      |      |      |   |
| KŘÍDLO DVEŘÍ:  | MATERIÁL: masiv smrk bez suků<br>POVRCH.ÚPRAVA: polyuretanový lak matný krycí  |  |      |      |      |      |      |   |
| ZÁRUBEŇ DVEŘÍ:   | TYP ZÁRUBNĚ: obložková profilovaná<br>MATERIÁL: masiv smrk bez suků<br>POVRCH. ÚPRAVA: polyuretanový lak matný krycí |  |      |      |      |      |      |   |
| NADSVĚTLÍK:  | MATERIÁL: /<br>POVRCH. ÚPRAVA: /<br>ZASKLENÍ: /  |  |      |      |      |      |      |   |
| KOVÁNÍ:  | ŠTÍTEK: viz obrázek<br>KLIKA: viz obrázek<br>MATERIÁL: mosaz, ocel<br>POVRCH. ÚPRAVA: staromosaz                     |  |      |      |      |      |      |   |
| ZÁMEK:   | TYP: mechanický zadlabací se závorou a cylindrickou vložkou  |  |      |      |      |      |      |   |
| PŘÍSLUŠENSTVÍ:   | SAMOZAVÍRAČ: /<br>KOORDINÁTOR SAMOZAVÍRÁNÍ: /<br>STAVĚČ: /<br>ZARÁŽKA: /   |  |      |      |      |      |      |   |
| PRÁH:  | MATERIÁL: masiv dub<br>POVRCH. ÚPRAVA: polyuretanový lak matný krycí   |  |      |      |      |      |      |   |
| POŽÁRNÍ ODOLNOST:  | /  |  |      |      |      |      |      |   |
| AKUSTIKA:  | /  |  |      |      |      |      |      |   |
| TEPELNÉ VLASTNOSTI: /  |  |  |      |      |      |      |      |   |
| POPIS NAVRŽENÉHO ŘEŠENÍ:   |  |  |      |      |      |      |      |   |
| <ul style="list-style-type: none"> <li>• truhlářsky vyrobené dveře dle dochovaného vzoru</li> <li>• barevnost bude odsouhlasena</li> <li>• bude předložena dílenská dokumentace</li> </ul> |  |  |      |      |      |      |      |   |
|  | POČET:   |  | 1.PP | 1.NP | 2.NP | 3.NP | 4.NP | Σ |
|  |  | LEVÉ   | -    | -    | 1    | -    | -    | - |
|  |  | PRAVÉ  | -    | -    | -    | -    | -    | - |

|  |  |  |      |      |      |      |      |   |
|--|--|--|------|------|------|------|------|---|
| <b>D.07</b>  | DVEŘE INTERIÉROVÉ JEDNOKŘÍDLÉ  | <p>SCHÉMA DVEŘÍ:</p>    |      |      |      |      |      |   |
| SVĚTLÉ ROZMĚRY:  | 1100 x 2100 mm   |  |      |      |      |      |      |   |
| ÚSTÍ ZÁRUBNĚ:  | ZDIVO tl. 300 mm   |  |      |      |      |      |      |   |
| OTEVÍRÁNÍ DVEŘÍ:   | LEVÉ   |  |      |      |      |      |      |   |
| KŘÍDLO DVEŘÍ:  | MATERIÁL: masiv smrk bez suků<br>POVRCH.ÚPRAVA: polyuretanový lak matný krycí  |  |      |      |      |      |      |   |
| ZÁRUBEŇ DVEŘÍ:   | TYP ZÁRUBNĚ: obložková profilovaná<br>MATERIÁL: masiv smrk bez suků<br>POVRCH. ÚPRAVA: polyuretanový lak matný krycí |  |      |      |      |      |      |   |
| NADSVĚTLÍK:  | MATERIÁL: /<br>POVRCH. ÚPRAVA: /<br>ZASKLENÍ: /  |  |      |      |      |      |      |   |
| KOVÁNÍ:  | ŠTÍTEK: viz obrázek<br>KLIKA: viz obrázek<br>MATERIÁL: mosaz, ocel<br>POVRCH. ÚPRAVA: staromosaz                     |  |      |      |      |      |      |   |
| ZÁMEK:   | TYP: mechanický zadlabací se závorou a cylindrickou vložkou  |  |      |      |      |      |      |   |
| PŘÍSLUŠENSTVÍ:   | SAMOZAVÍRAČ: /<br>KOORDINÁTOR SAMOZAVÍRÁNÍ: /<br>STAVĚČ: /<br>ZARÁŽKA: /   |  |      |      |      |      |      |   |
| PRÁH:  | MATERIÁL: masiv dub<br>POVRCH. ÚPRAVA: polyuretanový lak matný krycí   |  |      |      |      |      |      |   |
| POŽÁRNÍ ODOLNOST:  | /  |  |      |      |      |      |      |   |
| AKUSTIKA:  | /  |  |      |      |      |      |      |   |
| TEPELNÉ VLASTNOSTI: /  |  |  |      |      |      |      |      |   |
| POPIS NAVRŽENÉHO ŘEŠENÍ:   |  |  |      |      |      |      |      |   |
| <ul style="list-style-type: none"> <li>• truhlářsky vyrobené dveře dle dochovaného vzoru</li> <li>• barevnost bude odsouhlasena</li> <li>• bude předložena dílenská dokumentace</li> </ul> |  |  |      |      |      |      |      |   |
|  | POČET:   |  | 1.PP | 1.NP | 2.NP | 3.NP | 4.NP | Σ |
|  |  | LEVÉ   | -    | -    | 2    | -    | -    | - |
|  |  | PRAVÉ  | -    | -    | -    | -    | -    | - |

|                   |  |
|-------------------|--|
| <b>D.08</b>       | DVEŘE INTERIÉROVÉ DVOUKŘÍDLÉ   |
| SVĚTLÉ ROZMĚRY:   | 1600 x 2100 mm   |
| ÚSTÍ ZÁRUBNĚ:     | SDK tl. 100 mm   |
| OTEVÍRÁNÍ DVEŘÍ:  | LEVÉ   |
| KŘÍDLO DVEŘÍ:     | MATERIÁL: masiv smrk bez suků<br>POVRCH.ÚPRAVA: polyuretanový lak matný krycí  |
| ZÁRUBEŇ DVEŘÍ:    | TYP ZÁRUBNĚ: obložková profilovaná<br>MATERIÁL: masiv smrk bez suků<br>POVRCH. ÚPRAVA: polyuretanový lak matný krycí |
| NADSVĚTLÍK:       | MATERIÁL: /<br>POVRCH. ÚPRAVA: /<br>ZASKLENÍ: /  |
| KOVÁNÍ:           | ŠTÍTEK: viz obrázek<br>KLIKA: viz obrázek<br>MATERIÁL: mosaz, ocel<br>POVRCH. ÚPRAVA: staromosaz                     |
| ZÁMEK:            | TYP: mechanický zadlabací se závorou a cylindrickou vložkou  |
| PŘÍSLUŠENSTVÍ:    | SAMOZAVÍRAČ: /<br>KOORDINÁTOR SAMOZAVÍRÁNÍ: /<br>STAVĚČ: /<br>ZARÁŽKA: /   |
| PRÁH:             | MATERIÁL: masiv dub<br>POVRCH. ÚPRAVA: polyuretanový lak matný krycí   |
| POŽÁRNÍ ODOLNOST: | /  |
| AKUSTIKA:         | /  |

SCHÉMA DVEŘÍ:

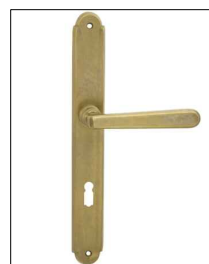
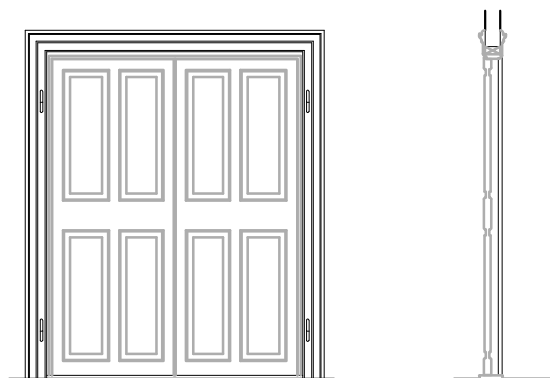

TEPELNÉ VLASTNOSTI: /

POPIS NAVRŽENÉHO ŘEŠENÍ:

- truhlářsky vyrobené dveře dle dochovaného vzoru
- barevnost bude odsouhlasena
- bude předložena dílenská dokumentace

|        |       |      |      |      |      |      |   |
|--------|-------|------|------|------|------|------|---|
| POČET: |       | 1.PP | 1.NP | 2.NP | 3.NP | 4.NP | Σ |
|        | LEVÉ  | -    | -    | 1    | -    | -    | - |
|        | PRAVÉ | -    | -    | -    | -    | -    | - |

|   |   |               |       |      |      |      |      |      |   |
|---|---|---------------|-------|------|------|------|------|------|---|
| <b>D.09</b>   | DVEŘE INTERIÉROVÉ JEDNOKŘÍDLÉ   | SCHÉMA DVEŘÍ: |       |      |      |      |      |      |   |
| SVĚTLÉ ROZMĚRY:   | 900 x 2100 mm   |               |       |      |      |      |      |      |   |
| ÚSTÍ ZÁRUBNĚ:   | SDK tl. 100 mm, 125 mm  |               |       |      |      |      |      |      |   |
| OTEVÍRÁNÍ DVEŘÍ:  | PRAVÉ   |               |       |      |      |      |      |      |   |
| KŘÍDLO DVEŘÍ:   | DĚLENÍ: hladké plné<br>MATERIÁL: DTD deska<br>POVRCH.ÚPRAVA: dýha dub bělený, dub olej Super White                    |               |       |      |      |      |      |      |   |
| ZÁRUBEŇ DVEŘÍ:  | TYP ZÁRUBNĚ: obložková bezfalcová<br>MATERIÁL: dýha, dub bělený<br>POVRCH. ÚPRAVA: dub olej Super White               |               |       |      |      |      |      |      |   |
| NADSVĚTLÍK:   | MATERIÁL: /<br>POVRCH. ÚPRAVA: /<br>ZASKLENÍ: /   |               |       |      |      |      |      |      |   |
| KOVÁNÍ:   | ŠTÍTEK: kulaté rozety viz obrázek<br>KLIKA: nerezová ocel<br>MATERIÁL: nerezová ocel<br>POVRCH. ÚPRAVA: Economy nerez |               |       |      |      |      |      |      |   |
| ZÁMEK:  | TYP: mechanický zadlabací se závorou a cylindrickou vložkou   |               |       |      |      |      |      |      |   |
| PŘÍSLUŠENSTVÍ:  | SAMOZAVÍRAČ: /<br>KOORDINÁTOR SAMOZAVÍRÁNÍ: /<br>STAVĚČ: /<br>ZARÁŽKA: /  |               |       |      |      |      |      |      |   |
| PRÁH:   | MATERIÁL: dub masiv bělený<br>POVRCH. ÚPRAVA: dub olej Super White  |               |       |      |      |      |      |      |   |
| POŽÁRNÍ ODOLNOST:   | /   |               |       |      |      |      |      |      |   |
| AKUSTIKA:   | /   |               |       |      |      |      |      |      |   |
| TEPELNÉ VLASTNOSTI: /   |   |               |       |      |      |      |      |      |   |
| POPIS NAVRŽENÉHO ŘEŠENÍ:  |   |               |       |      |      |      |      |      |   |
| <ul style="list-style-type: none"> <li>křídlo hladké plné</li> <li>obložková bezfalcová zárubeň s oblouhnanou Harmonie obtus</li> </ul> |   |               |       |      |      |      |      |      |   |
|   |   | POČET:        |       | 1.PP | 1.NP | 2.NP | 3.NP | 4.NP | Σ |
|   |   |               | LEVÉ  | -    | -    | -    | -    | -    | - |
|   |   |               | PRAVÉ | -    | -    | 3    | 2    | -    | - |

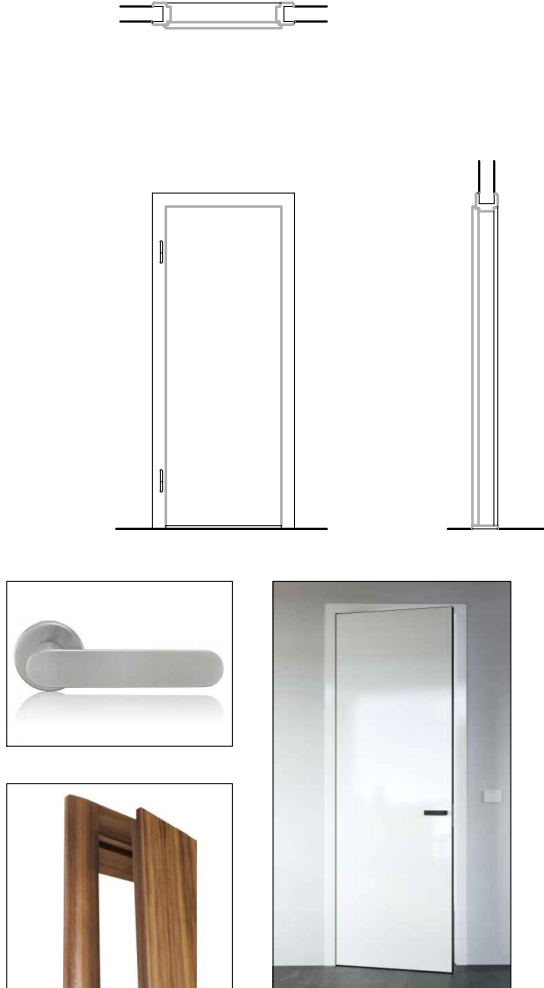
|   |   |   |       |      |      |      |      |      |   |
|---|---|---|-------|------|------|------|------|------|---|
| <b>D.10</b>   | DVEŘE INTERIÉROVÉ JEDNOKŘÍDLÉ   | SCHÉMA DVEŘÍ:   |       |      |      |      |      |      |   |
| SVĚTLÉ ROZMĚRY:   | 700 x 2100 mm   |  |       |      |      |      |      |      |   |
| ÚSTÍ ZÁRUBNĚ:   | SDK tl. 100 mm, 125 mm  |   |       |      |      |      |      |      |   |
| OTEVÍRÁNÍ DVEŘÍ:  | LEVÉ  |   |       |      |      |      |      |      |   |
| KŘÍDLO DVEŘÍ:   | DĚLENÍ: hladké plné<br>MATERIÁL: DTD deska<br>POVRCH.ÚPRAVA: dýha dub bělený, dub olej Super White                    |   |       |      |      |      |      |      |   |
| ZÁRUBEŇ DVEŘÍ:  | TYP ZÁRUBNĚ: obložková bezfalcová<br>MATERIÁL: dýha, dub bělený<br>POVRCH. ÚPRAVA: dub olej Super White               |   |       |      |      |      |      |      |   |
| NADSVĚTLÍK:   | MATERIÁL: /<br>POVRCH. ÚPRAVA: /<br>ZASKLENÍ: /   |   |       |      |      |      |      |      |   |
| KOVÁNÍ:   | ŠTÍTEK: kulaté rozety viz obrázek<br>KLIKA: nerezová ocel<br>MATERIÁL: nerezová ocel<br>POVRCH. ÚPRAVA: Economy nerez |   |       |      |      |      |      |      |   |
| ZÁMEK:  | TYP: mechanický zadlabací se závorou a cylindrickou vložkou   |   |       |      |      |      |      |      |   |
| PŘÍSLUŠENSTVÍ:  | SAMOZAVÍRAČ: /<br>KOORDINÁTOR SAMOZAVÍRÁNÍ: /<br>STAVĚČ: /<br>ZARÁŽKA: /  |   |       |      |      |      |      |      |   |
| PRÁH:   | MATERIÁL: dub masiv bělený<br>POVRCH. ÚPRAVA: dub olej Super White  |   |       |      |      |      |      |      |   |
| POŽÁRNÍ ODOLNOST:   | /   |   |       |      |      |      |      |      |   |
| AKUSTIKA:   | /   |   |       |      |      |      |      |      |   |
| TEPELNÉ VLASTNOSTI: /   |   |   |       |      |      |      |      |      |   |
| POPIS NAVRŽENÉHO ŘEŠENÍ:  |   |   |       |      |      |      |      |      |   |
| <ul style="list-style-type: none"> <li>křídlo hladké plné</li> <li>obložková bezfalcová zárubeň s oblouhranou Harmonie obtus</li> </ul> |   |   |       |      |      |      |      |      |   |
|   |   | POČET:  |       | 1.PP | 1.NP | 2.NP | 3.NP | 4.NP | Σ |
|   |   |   | LEVÉ  | -    | 4    | 10   | 4    | -    | - |
|   |   |   | PRAVÉ | -    | -    | -    | -    | -    | - |

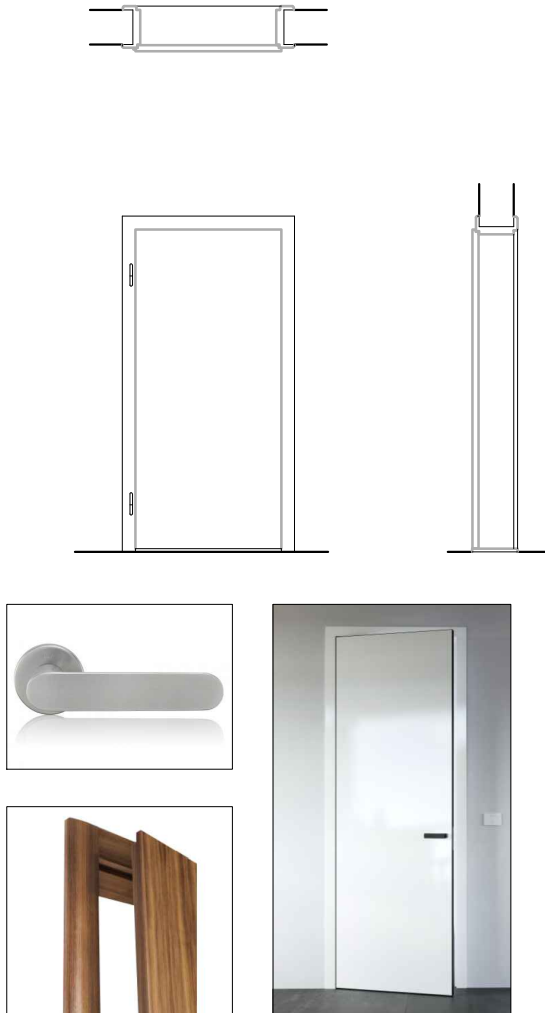

|   |   |   |      |      |      |      |      |   |
|---|---|---|------|------|------|------|------|---|
| <b>D.11</b>   | DVEŘE INTERIÉROVÉ JEDNOKŘÍDLÉ   | SCHÉMA DVEŘÍ:   |      |      |      |      |      |   |
| SVĚTLÉ ROZMĚRY:   | 900 x 2100 mm   |  |      |      |      |      |      |   |
| ÚSTÍ ZÁRUBNĚ:   | SDK tl. 230 mm, 125 mm, 100 mm  |   |      |      |      |      |      |   |
| OTEVÍRÁNÍ DVEŘÍ:  | LEVÉ  |   |      |      |      |      |      |   |
| KŘÍDLO DVEŘÍ:   | DĚLENÍ: hladké plné<br>MATERIÁL: DTD deska<br>POVRCH.ÚPRAVA: dýha dub bělený, dub olej Super White                    |   |      |      |      |      |      |   |
| ZÁRUBEŇ DVEŘÍ:  | TYP ZÁRUBNĚ: obložková bezfalcová<br>MATERIÁL: dýha, dub bělený<br>POVRCH. ÚPRAVA: dub olej Super White               |   |      |      |      |      |      |   |
| NADSVĚTLÍK:   | MATERIÁL: /<br>POVRCH. ÚPRAVA: /<br>ZASKLENÍ: /   |   |      |      |      |      |      |   |
| KOVÁNÍ:   | ŠTÍTEK: kulaté rozety viz obrázek<br>KLIKA: nerezová ocel<br>MATERIÁL: nerezová ocel<br>POVRCH. ÚPRAVA: Economy nerez |   |      |      |      |      |      |   |
| ZÁMEK:  | TYP: mechanický zadlabací se závorou a cylindrickou vložkou   |   |      |      |      |      |      |   |
| PŘÍSLUŠENSTVÍ:  | SAMOZAVÍRAČ: /<br>KOORDINÁTOR SAMOZAVÍRÁNÍ: /<br>STAVĚČ: /<br>ZARÁŽKA: /  |   |      |      |      |      |      |   |
| PRÁH:   | MATERIÁL: dub masiv bělený<br>POVRCH. ÚPRAVA: dub olej Super White  |   |      |      |      |      |      |   |
| POŽÁRNÍ ODOLNOST:   | /   |   |      |      |      |      |      |   |
| AKUSTIKA:   | /   |   |      |      |      |      |      |   |
| TEPELNÉ VLASTNOSTI: /   |   |   |      |      |      |      |      |   |
| POPIS NAVRŽENÉHO ŘEŠENÍ:  |   |   |      |      |      |      |      |   |
| <ul style="list-style-type: none"> <li>křídlo hladké plné</li> <li>obložková bezfalcová zárubeň s oblouhranou Harmonie obtus</li> </ul> |   |   |      |      |      |      |      |   |
|   |   |   | 1.PP | 1.NP | 2.NP | 3.NP | 4.NP | Σ |
| POČET:  |   | LEVÉ  | -    | 2    | 1    | 3    | -    | - |
|   |   | PRAVÉ   | -    | -    | -    | -    | -    | - |

|   |   |               |      |      |      |      |      |   |
|---|---|---------------|------|------|------|------|------|---|
| <b>D.12</b>   | DVEŘE INTERIÉROVÉ JEDNOKŘÍDLÉ   | SCHÉMA DVEŘÍ: |      |      |      |      |      |   |
| SVĚTLÉ ROZMĚRY:   | 800 x 2100 mm   |               |      |      |      |      |      |   |
| ÚSTÍ ZÁRUBNĚ:   | SDK tl. 230 mm, 125 mm, 100 mm  |               |      |      |      |      |      |   |
| OTEVÍRÁNÍ DVEŘÍ:  | PRAVÉ   |               |      |      |      |      |      |   |
| KŘÍDLO DVEŘÍ:   | DĚLENÍ: hladké plné<br>MATERIÁL: DTD deska<br>POVRCH.ÚPRAVA: dýha dub bělený, dub olej Super White                    |               |      |      |      |      |      |   |
| ZÁRUBEŇ DVEŘÍ:  | TYP ZÁRUBNĚ: obložková bezfalcová<br>MATERIÁL: dýha, dub bělený<br>POVRCH. ÚPRAVA: dub olej Super White               |               |      |      |      |      |      |   |
| NADSVĚTLÍK:   | MATERIÁL: /<br>POVRCH. ÚPRAVA: /<br>ZASKLENÍ: /   |               |      |      |      |      |      |   |
| KOVÁNÍ:   | ŠTÍTEK: kulaté rozety viz obrázek<br>KLIKA: nerezová ocel<br>MATERIÁL: nerezová ocel<br>POVRCH. ÚPRAVA: Economy nerez |               |      |      |      |      |      |   |
| ZÁMEK:  | TYP: mechanický zadlabací se závorou a cylindrickou vložkou   |               |      |      |      |      |      |   |
| PŘÍSLUŠENSTVÍ:  | SAMOZAVÍRAČ: /<br>KOORDINÁTOR SAMOZAVÍRÁNÍ: /<br>STAVĚČ: /<br>ZARÁŽKA: /  |               |      |      |      |      |      |   |
| PRÁH:   | MATERIÁL: dub masiv bělený<br>POVRCH. ÚPRAVA: dub olej Super White  |               |      |      |      |      |      |   |
| POŽÁRNÍ ODOLNOST:   | /   |               |      |      |      |      |      |   |
| AKUSTIKA:   | /   |               |      |      |      |      |      |   |
| TEPELNÉ VLASTNOSTI: /   |   |               |      |      |      |      |      |   |
| POPIS NAVRŽENÉHO ŘEŠENÍ:  |   |               |      |      |      |      |      |   |
| <ul style="list-style-type: none"> <li>křídlo hladké plné</li> <li>obložková bezfalcová zárubeň s oblouhranou Harmonie obtus</li> </ul> |   |               |      |      |      |      |      |   |
|   |   |               | 1.PP | 1.NP | 2.NP | 3.NP | 4.NP | Σ |
| POČET:  |   | LEVÉ          | -    | -    | -    | -    | -    | - |
|   |   | PRAVÉ         | -    | 4    | 2    | 1    | -    | - |

|   |   |               |      |      |      |      |      |   |
|---|---|---------------|------|------|------|------|------|---|
| <b>D.13</b>   | DVEŘE INTERIÉROVÉ JEDNOKŘÍDLÉ   | SCHÉMA DVEŘÍ: |      |      |      |      |      |   |
| SVĚTLÉ ROZMĚRY:   | 700 x 2100 mm   |               |      |      |      |      |      |   |
| ÚSTÍ ZÁRUBNĚ:   | SDK tl. 100 mm, 75 mm   |               |      |      |      |      |      |   |
| OTEVÍRÁNÍ DVEŘÍ:  | PRAVÉ   |               |      |      |      |      |      |   |
| KŘÍDLO DVEŘÍ:   | DĚLENÍ: hladké plné<br>MATERIÁL: DTD deska<br>POVRCH.ÚPRAVA: dýha dub bělený, dub olej Super White                    |               |      |      |      |      |      |   |
| ZÁRUBEŇ DVEŘÍ:  | TYP ZÁRUBNĚ: obložková bezfalcová<br>MATERIÁL: dýha, dub bělený<br>POVRCH. ÚPRAVA: dub olej Super White               |               |      |      |      |      |      |   |
| NADSVĚTLÍK:   | MATERIÁL: /<br>POVRCH. ÚPRAVA: /<br>ZASKLENÍ: /   |               |      |      |      |      |      |   |
| KOVÁNÍ:   | ŠTÍTEK: kulaté rozety viz obrázky<br>KLIKA: nerezová ocel<br>MATERIÁL: nerezová ocel<br>POVRCH. ÚPRAVA: Economy nerez |               |      |      |      |      |      |   |
| ZÁMEK:  | TYP: mechanický zadlabací se závorou a cylindrickou vložkou   |               |      |      |      |      |      |   |
| PŘÍSLUŠENSTVÍ:  | SAMOZAVÍRAČ: /<br>KOORDINÁTOR SAMOZAVÍRÁNÍ: /<br>STAVĚČ: /<br>ZARÁŽKA: /  |               |      |      |      |      |      |   |
| PRÁH:   | MATERIÁL: dub masiv bělený<br>POVRCH. ÚPRAVA: dub olej Super White  |               |      |      |      |      |      |   |
| POŽÁRNÍ ODOLNOST:   | /   |               |      |      |      |      |      |   |
| AKUSTIKA:   | /   |               |      |      |      |      |      |   |
| TEPELNÉ VLASTNOSTI: /   |   |               |      |      |      |      |      |   |
| POPIS NAVRŽENÉHO ŘEŠENÍ:  |   |               |      |      |      |      |      |   |
| <ul style="list-style-type: none"> <li>křídlo hladké plné</li> <li>obložková bezfalcová zárubeň s oblouhranou Harmonie obtus</li> </ul> |   |               |      |      |      |      |      |   |
|   |   |               | 1.PP | 1.NP | 2.NP | 3.NP | 4.NP | Σ |
| POČET:  |   | LEVÉ          | -    | -    | -    | -    | -    | - |
|   |   | PRAVÉ         | -    | 8    | 1    | 3    | -    | - |

|   |   |               |       |      |      |      |      |      |   |
|---|---|---------------|-------|------|------|------|------|------|---|
| <b>D.14</b>   | DVEŘE INTERIÉROVÉ JEDNOKŘÍDLÉ   | SCHÉMA DVEŘÍ: |       |      |      |      |      |      |   |
| SVĚTLÉ ROZMĚRY:   | 800 x 2100 mm   |               |       |      |      |      |      |      |   |
| ÚSTÍ ZÁRUBNĚ:   | ZDIVO tl. 310 mm, 115 mm  |               |       |      |      |      |      |      |   |
| OTEVÍRÁNÍ DVEŘÍ:  | PRAVÉ   |               |       |      |      |      |      |      |   |
| KŘÍDLO DVEŘÍ:   | DĚLENÍ: hladké plné<br>MATERIÁL: DTD deska<br>POVRCH.ÚPRAVA: dýha dub bělený, dub olej Super White                    |               |       |      |      |      |      |      |   |
| ZÁRUBEŇ DVEŘÍ:  | TYP ZÁRUBNĚ: obložková bezfalcová<br>MATERIÁL: dýha, dub bělený<br>POVRCH. ÚPRAVA: dub olej Super White               |               |       |      |      |      |      |      |   |
| NADSVĚTLÍK:   | MATERIÁL: /<br>POVRCH. ÚPRAVA: /<br>ZASKLENÍ: /   |               |       |      |      |      |      |      |   |
| KOVÁNÍ:   | ŠTÍTEK: kulaté rozety viz obrázek<br>KLIKA: nerezová ocel<br>MATERIÁL: nerezová ocel<br>POVRCH. ÚPRAVA: Economy nerez |               |       |      |      |      |      |      |   |
| ZÁMEK:  | TYP: mechanický zadlabací se závorou a cylindrickou vložkou   |               |       |      |      |      |      |      |   |
| PŘÍSLUŠENSTVÍ:  | SAMOZAVÍRAČ: /<br>KOORDINÁTOR SAMOZAVÍRÁNÍ: /<br>STAVĚČ: /<br>ZARÁŽKA: /  |               |       |      |      |      |      |      |   |
| PRÁH:   | MATERIÁL: dub masiv bělený<br>POVRCH. ÚPRAVA: dub olej Super White  |               |       |      |      |      |      |      |   |
| POŽÁRNÍ ODOLNOST:   | /   |               |       |      |      |      |      |      |   |
| AKUSTIKA:   | /   |               |       |      |      |      |      |      |   |
| TEPELNÉ VLASTNOSTI: /   |   |               |       |      |      |      |      |      |   |
| POPIS NAVRŽENÉHO ŘEŠENÍ:  |   |               |       |      |      |      |      |      |   |
| <ul style="list-style-type: none"> <li>křídlo hladké plné</li> <li>obložková bezfalcová zárubeň s oblouhranou Harmonie obtus</li> </ul> |   |               |       |      |      |      |      |      |   |
|   |   | POČET:        |       | 1.PP | 1.NP | 2.NP | 3.NP | 4.NP | Σ |
|   |   |               | LEVÉ  | -    | -    | -    | -    | -    | - |
|   |   |               | PRAVÉ | -    | 3    | 1    | -    | -    | - |

|                   |  |
|-------------------|--|
| <b>D.15</b>       | DVEŘE INTERIÉROVÉ  |
| SVĚTLÉ ROZMĚRY:   | 1000 x 2100 mm   |
| ÚSTÍ ZÁRUBNĚ:     | ZDIVO tl. 300, 600 mm  |
| OTEVÍRÁNÍ DVEŘÍ:  | PRAVÉ, LEVÉ (a)  |
| KŘÍDLO DVEŘÍ:     | MATERIÁL: masiv smrk bez suků<br>POVRCH.ÚPRAVA: polyuretanový lak matný krycí  |
| ZÁRUBEŇ DVEŘÍ:    | TYP ZÁRUBNĚ: obložková profilovaná<br>MATERIÁL: masiv smrk bez suků<br>POVRCH. ÚPRAVA: polyuretanový lak matný krycí |
| NADSVĚTLÍK:       | MATERIÁL: /<br>POVRCH. ÚPRAVA: /<br>ZASKLENÍ: /  |
| KOVÁNÍ:           | ŠTÍTEK: viz obrázek<br>KLIKA: viz obrázek<br>MATERIÁL: mosaz, ocel<br>POVRCH. ÚPRAVA: staromosaz                     |
| ZÁMEK:            | TYP: mechanický zadlabací se závorou a cylindrickou vložkou  |
| PŘÍSLUŠENSTVÍ:    | SAMOZAVÍRAČ: ANO<br>KOORDINÁTOR SAMOZAVÍRÁNÍ: /<br>STAVĚČ: /<br>ZARÁŽKA: /   |
| PRÁH:             | MATERIÁL: masiv dub<br>POVRCH. ÚPRAVA: polyuretanový lak matný krycí   |
| POŽÁRNÍ ODOLNOST: | EW 30 DP3-C-S  |
| AKUSTIKA:         | /  |

SCHÉMA DVEŘÍ:

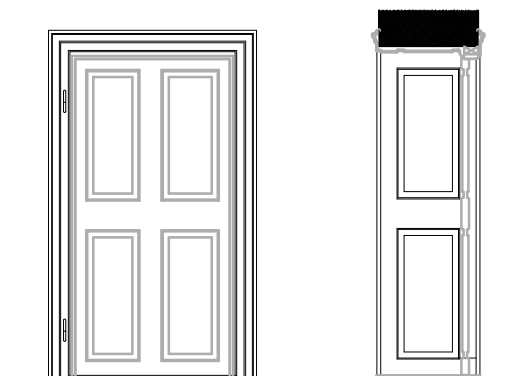
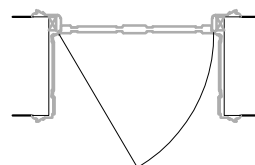

TEPELNÉ VLASTNOSTI: /

POPIS NAVRŽENÉHO ŘEŠENÍ:

- truhlářsky vyrobené dveře dle dochovaného vzoru
- barevnost bude odsouhlasena
- bude předložena dílenská dokumentace

|        |       |      |      |      |      |      |   |
|--------|-------|------|------|------|------|------|---|
| POČET: |       | 1.PP | 1.NP | 2.NP | 3.NP | 4.NP | Σ |
|        | LEVÉ  | -    | -    | 2    | -    | -    | - |
|        | PRAVÉ | -    | -    | 1    | -    | -    | - |

|                   |  |
|-------------------|--|
| <b>D.16</b>       | DVEŘE INTERIÉROVÉ JEDNOKŘÍDLÉ  |
| SVĚTLÉ ROZMĚRY:   | 1100 x 2100 mm   |
| ÚSTÍ ZÁRUBNĚ:     | ZDIVO tl. 920 mm   |
| OTEVÍRÁNÍ DVEŘÍ:  | PRAVÉ  |
| KŘÍDLO DVEŘÍ:     | MATERIÁL: masiv smrk bez suků<br>POVRCH.ÚPRAVA: polyuretanový lak matný krycí  |
| ZÁRUBEŇ DVEŘÍ:    | TYP ZÁRUBNĚ: obložková profilovaná<br>MATERIÁL: masiv smrk bez suků<br>POVRCH. ÚPRAVA: polyuretanový lak matný krycí |
| NADSVĚTLÍK:       | MATERIÁL: /<br>POVRCH. ÚPRAVA: /<br>ZASKLENÍ: /  |
| KOVÁNÍ:           | ŠTÍTEK: viz obrázek<br>KLIKA: viz obrázek<br>MATERIÁL: mosaz, ocel<br>POVRCH. ÚPRAVA: staromosaz                     |
| ZÁMEK:            | TYP: mechanický zadlabací se závorou a cylindrickou vložkou  |
| PŘÍSLUŠENSTVÍ:    | SAMOZAVÍRAČ: ANO<br>KOORDINÁTOR SAMOZAVÍRÁNÍ: /<br>STAVĚČ: /<br>ZARÁŽKA: /   |
| PRÁH:             | MATERIÁL: masiv dub<br>POVRCH. ÚPRAVA: polyuretanový lak matný krycí   |
| POŽÁRNÍ ODOLNOST: | EI 30 DP3-C-S  |
| AKUSTIKA:         | /  |

SCHÉMA DVEŘÍ:

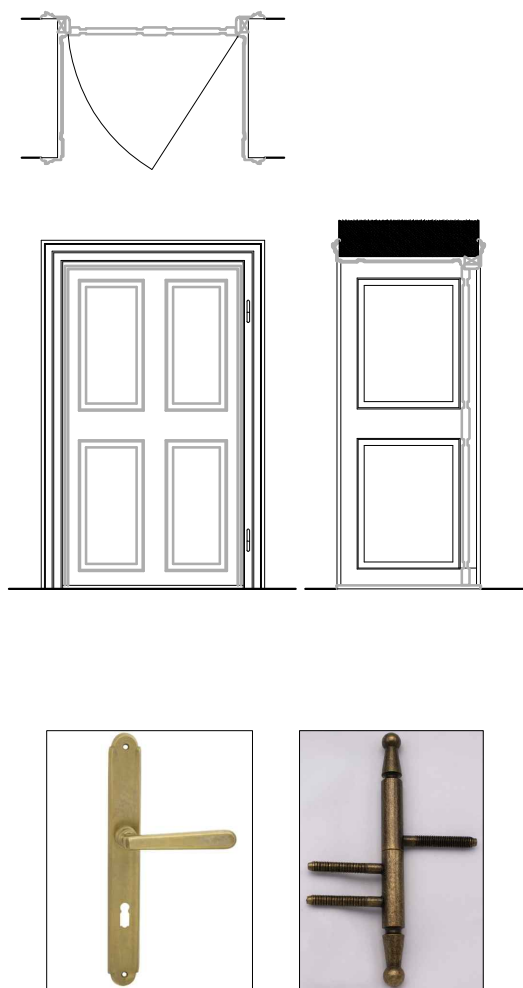

TEPELNÉ VLASTNOSTI: /

POPIS NAVRŽENÉHO ŘEŠENÍ:



- truhlářsky vyrobené dveře dle dochovaného vzoru
- barevnost bude odsouhlasena
- bude předložena dílenská dokumentace

|        |       |      |      |      |      |      |   |
|--------|-------|------|------|------|------|------|---|
| POČET: |       | 1.PP | 1.NP | 2.NP | 3.NP | 4.NP | Σ |
|        | LEVÉ  | -    | -    | -    | -    | -    | - |
|        | PRAVÉ | -    | 1    | -    | -    | -    | - |

|  |  |               |       |      |      |      |      |      |   |
|--|--|---------------|-------|------|------|------|------|------|---|
| <b>D.17</b>  | DVEŘE INTERIÉROVÉ JEDNOKŘÍDLÉ  | SCHÉMA DVEŘÍ: |       |      |      |      |      |      |   |
| SVĚTLÉ ROZMĚRY:  | 800 x 2100 mm  |               |       |      |      |      |      |      |   |
| ÚSTÍ ZÁRUBNĚ:  | ZDIVO tl. 900 mm   |               |       |      |      |      |      |      |   |
| OTEVÍRÁNÍ DVEŘÍ:   | LEVÉ   |               |       |      |      |      |      |      |   |
| KŘÍDLO DVEŘÍ:  | MATERIÁL: masiv smrk bez suků<br>POVRCH.ÚPRAVA: polyuretanový lak matný krycí  |               |       |      |      |      |      |      |   |
| ZÁRUBEŇ DVEŘÍ:   | TYP ZÁRUBNĚ: obložková profilovaná<br>MATERIÁL: masiv smrk bez suků<br>POVRCH. ÚPRAVA: polyuretanový lak matný krycí |               |       |      |      |      |      |      |   |
| NADSVĚTLÍK:  | MATERIÁL: /<br>POVRCH. ÚPRAVA: /<br>ZASKLENÍ: /  |               |       |      |      |      |      |      |   |
| KOVÁNÍ:  | ŠTÍTEK: viz obrázek<br>KLIKA: viz obrázek<br>MATERIÁL: mosaz, ocel<br>POVRCH. ÚPRAVA: staromosaz                     |               |       |      |      |      |      |      |   |
| ZÁMEK:   | TYP: mechanický zadlabací se závorou a cylindrickou vložkou  |               |       |      |      |      |      |      |   |
| PŘÍSLUŠENSTVÍ:   | SAMOZAVÍRAČ: ANO<br>KOORDINÁTOR SAMOZAVÍRÁNÍ: /<br>STAVĚČ: /<br>ZARÁŽKA: /   |               |       |      |      |      |      |      |   |
| PRÁH:  | MATERIÁL: masiv dub<br>POVRCH. ÚPRAVA: polyuretanový lak matný krycí   |               |       |      |      |      |      |      |   |
| POŽÁRNÍ ODOLNOST:  | EI 30 DP3-C-S  |               |       |      |      |      |      |      |   |
| AKUSTIKA:  | /  |               |       |      |      |      |      |      |   |
| TEPELNÉ VLASTNOSTI: /  |  |               |       |      |      |      |      |      |   |
| POPIS NAVRŽENÉHO ŘEŠENÍ:   |  |               |       |      |      |      |      |      |   |
| <ul style="list-style-type: none"> <li>truhlářsky vyrobené dveře dle dochovaného vzoru</li> <li>barevnost bude odsouhlasena</li> <li>bude předložena dílenská dokumentace</li> </ul> |  |               |       |      |      |      |      |      |   |
|  |  | POČET:        |       | 1.PP | 1.NP | 2.NP | 3.NP | 4.NP | Σ |
|  |  |               | LEVÉ  | -    | 1    | -    | -    | -    | - |
|  |  |               | PRAVÉ | -    | -    | -    | -    | -    | - |

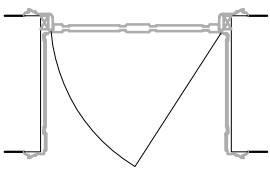
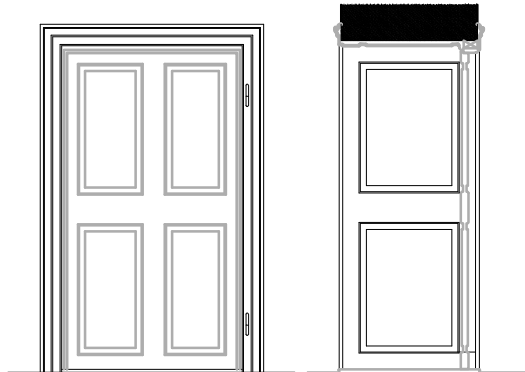

|  |  |                      |      |      |      |      |   |   |
|--|--|----------------------|------|------|------|------|---|---|
| <b>D.18</b>  | DVEŘE INTERIÉROVÉ JEDNOKŘÍDLÉ  | <p>SCHÉMA DVEŘÍ:</p> |      |      |      |      |   |   |
| SVĚTLÉ ROZMĚRY:  | 1050 x 2100 mm   |                      |      |      |      |      |   |   |
| ÚSTÍ ZÁRUBNĚ:  | ZDIVO tl. 900 mm   |                      |      |      |      |      |   |   |
| OTEVÍRÁNÍ DVEŘÍ:   | LEVÉ   |                      |      |      |      |      |   |   |
| KŘÍDLO DVEŘÍ:  | MATERIÁL: masiv smrk bez suků<br>POVRCH.ÚPRAVA: polyuretanový lak matný krycí  |                      |      |      |      |      |   |   |
| ZÁRUBEŇ DVEŘÍ:   | TYP ZÁRUBNĚ: obložková profilovaná<br>MATERIÁL: masiv smrk bez suků<br>POVRCH. ÚPRAVA: polyuretanový lak matný krycí |                      |      |      |      |      |   |   |
| NADSVĚTLÍK:  | MATERIÁL: /<br>POVRCH. ÚPRAVA: /<br>ZASKLENÍ: /  |                      |      |      |      |      |   |   |
| KOVÁNÍ:  | ŠTÍTEK: viz obrázek<br>KLIKA: viz obrázek<br>MATERIÁL: mosaz, ocel<br>POVRCH. ÚPRAVA: staromosaz                     |                      |      |      |      |      |   |   |
| ZÁMEK:   | TYP: mechanický zadlabací se závorou a cylindrickou vložkou  |                      |      |      |      |      |   |   |
| PŘÍSLUŠENSTVÍ:   | SAMOZAVÍRAČ: ANO<br>KOORDINÁTOR SAMOZAVÍRÁNÍ: /<br>STAVĚČ: /<br>ZARÁŽKA: /   |                      |      |      |      |      |   |   |
| PRÁH:  | MATERIÁL: masiv dub<br>POVRCH. ÚPRAVA: polyuretanový lak matný krycí   |                      |      |      |      |      |   |   |
| POŽÁRNÍ ODOLNOST:  | C-S  |                      |      |      |      |      |   |   |
| AKUSTIKA:  | /  |                      |      |      |      |      |   |   |
| TEPELNÉ VLASTNOSTI: /  |  |                      |      |      |      |      |   |   |
| POPIS NAVRŽENÉHO ŘEŠENÍ:   |  |                      |      |      |      |      |   |   |
| <ul style="list-style-type: none"> <li>• truhlářsky vyrobené dveře dle dochovaného vzoru</li> <li>• barevnost bude odsouhlasena</li> <li>• bude předložena dílenská dokumentace</li> </ul> |  |                      |      |      |      |      |   |   |
|  | POČET:   | 1.PP                 | 1.NP | 2.NP | 3.NP | 4.NP | Σ |   |
|  |  | LEVÉ                 | -    | 1    | -    | -    | - | - |
|  |  | PRAVÉ                | -    | -    | -    | -    | - | - |

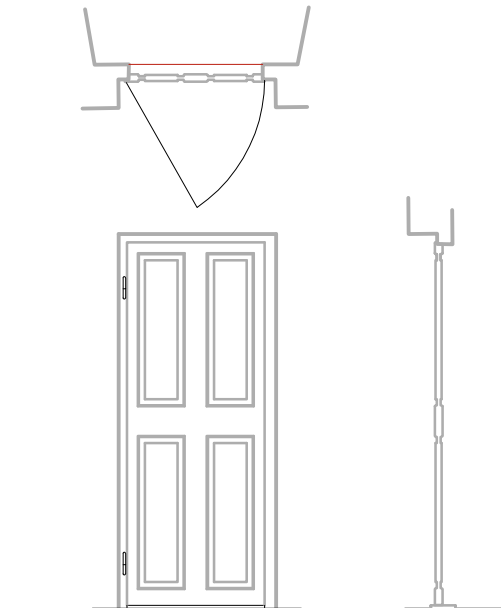

|  |  |   |      |      |      |      |      |   |
|--|--|---|------|------|------|------|------|---|
| <b>D.19</b>  | DVEŘE INTERIÉROVÉ JEDNOKŘÍDLÉ  | <p>SCHÉMA DVEŘÍ:</p>     |      |      |      |      |      |   |
| SVĚTLÉ ROZMĚRY:  | 1100 x 2100 mm   |   |      |      |      |      |      |   |
| ÚSTÍ ZÁRUBNĚ:  | ZDIVO tl. 900 mm   |   |      |      |      |      |      |   |
| OTEVÍRÁNÍ DVEŘÍ:   | PRAVÉ  |   |      |      |      |      |      |   |
| KŘÍDLO DVEŘÍ:  | MATERIÁL: masiv smrk bez suků<br>POVRCH.ÚPRAVA: polyuretanový lak matný krycí  |   |      |      |      |      |      |   |
| ZÁRUBEŇ DVEŘÍ:   | TYP ZÁRUBNĚ: obložková profilovaná<br>MATERIÁL: masiv smrk bez suků<br>POVRCH. ÚPRAVA: polyuretanový lak matný krycí |   |      |      |      |      |      |   |
| NADSVĚTLÍK:  | MATERIÁL: /<br>POVRCH. ÚPRAVA: /<br>ZASKLENÍ: /  |   |      |      |      |      |      |   |
| KOVÁNÍ:  | ŠTÍTEK: viz obrázek<br>KLIKA: viz obrázek<br>MATERIÁL: mosaz, ocel<br>POVRCH. ÚPRAVA: staromosaz                     |   |      |      |      |      |      |   |
| ZÁMEK:   | TYP: mechanický zadlabací se závorou a cylindrickou vložkou  |   |      |      |      |      |      |   |
| PŘÍSLUŠENSTVÍ:   | SAMOZAVÍRAČ: ANO<br>KOORDINÁTOR SAMOZAVÍRÁNÍ: /<br>STAVĚČ: /<br>ZARÁŽKA: /   |   |      |      |      |      |      |   |
| PRÁH:  | MATERIÁL: masiv dub<br>POVRCH. ÚPRAVA: polyuretanový lak matný krycí   |   |      |      |      |      |      |   |
| POŽÁRNÍ ODOLNOST:  | EW 30 DP3-C-S  |   |      |      |      |      |      |   |
| AKUSTIKA:  | /  |   |      |      |      |      |      |   |
| TEPELNÉ VLASTNOSTI: /  |  |   |      |      |      |      |      |   |
| POPIS NAVRŽENÉHO ŘEŠENÍ:   |  |   |      |      |      |      |      |   |
| <ul style="list-style-type: none"> <li>• truhlářsky vyrobené dveře dle dochovaného vzoru</li> <li>• barevnost bude odsouhlasena</li> <li>• bude předložena dílenská dokumentace</li> </ul> |  |   |      |      |      |      |      |   |
|  | POČET:   |   | 1.PP | 1.NP | 2.NP | 3.NP | 4.NP | Σ |
|  |  | LEVÉ  | -    | -    | -    | -    | -    | - |
|  |  | PRAVÉ   | -    | 1    | -    | -    | -    | - |

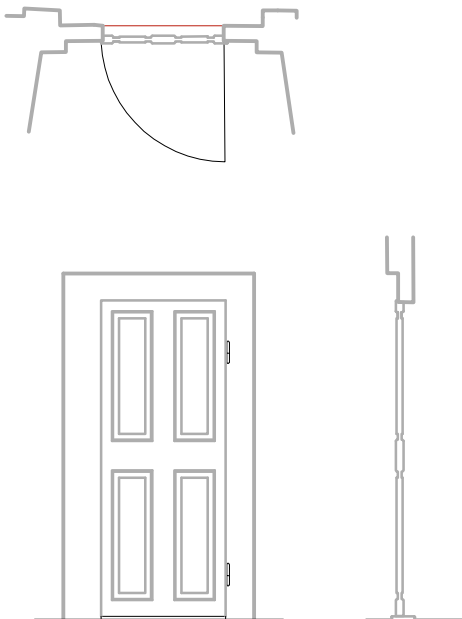

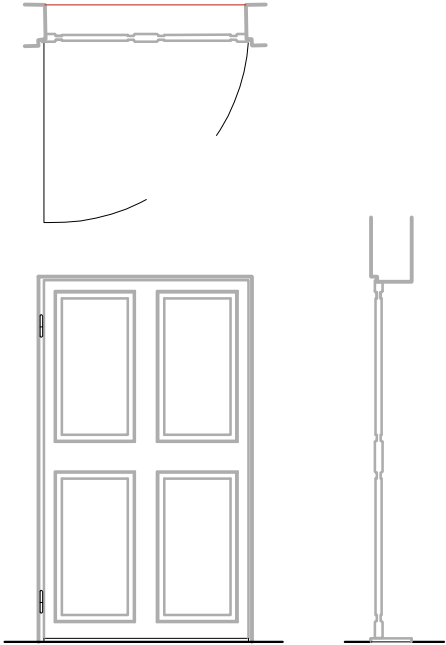
|   |  |   |      |      |      |      |   |   |
|---|--|---|------|------|------|------|---|---|
| <b>D.20</b>   | DVEŘE INTERIÉROVÉ JEDNOKŘÍDLÉ  | <p>SCHÉMA DVEŘÍ:</p>  |      |      |      |      |   |   |
| SVĚTLÉ ROZMĚRY:   | 900 x 2390 mm  |   |      |      |      |      |   |   |
| ÚSTÍ ZÁRUBNĚ:   | /  |   |      |      |      |      |   |   |
| OTEVÍRÁNÍ DVEŘÍ:  | LEVÉ   |   |      |      |      |      |   |   |
| KŘÍDLO DVEŘÍ:   | MATERIÁL: masiv smrk bez suků<br>POVRCH.ÚPRAVA: polyuretanový lak matný krycí                    |   |      |      |      |      |   |   |
| ZÁRUBEŇ DVEŘÍ:  | TYP ZÁRUBNĚ: /<br>MATERIÁL: /<br>POVRCH. ÚPRAVA: /   |   |      |      |      |      |   |   |
| NADSVĚTLÍK:   | MATERIÁL: /<br>POVRCH. ÚPRAVA: /<br>ZASKLENÍ: /  |   |      |      |      |      |   |   |
| KOVÁNÍ:   | ŠTÍTEK: viz obrázek<br>KLIKA: viz obrázek<br>MATERIÁL: mosaz, ocel<br>POVRCH. ÚPRAVA: staromosaz |   |      |      |      |      |   |   |
| ZÁMEK:  | TYP: mechanický zadlabací se závorou a cylindrickou vložkou                                      |   |      |      |      |      |   |   |
| PŘÍSLUŠENSTVÍ:  | SAMOZAVÍRAČ: /<br>KOORDINÁTOR SAMOZAVÍRÁNÍ: /<br>STAVĚČ: /<br>ZARÁŽKA: /                         |   |      |      |      |      |   |   |
| PRÁH:   | MATERIÁL: masiv dub<br>POVRCH. ÚPRAVA: polyuretanový lak matný krycí                             |   |      |      |      |      |   |   |
| POŽÁRNÍ ODOLNOST:   | /  |   |      |      |      |      |   |   |
| AKUSTIKA:   | /  |   |      |      |      |      |   |   |
| TEPELNÉ VLASTNOSTI: /   |  |   |      |      |      |      |   |   |
| POPIS NAVRŽENÉHO ŘEŠENÍ:  |  |   |      |      |      |      |   |   |
| <ul style="list-style-type: none"> <li>• truhlářsky vyrobené dveře dle dochovaného vzoru</li> <li>• bez obložky, kamenný portál, ocelový L rámeček vložený do kamenného falce</li> <li>• barevnost bude odsouhlasena</li> <li>• bude předložena dílenská dokumentace</li> </ul> |  |   |      |      |      |      |   |   |
|   | POČET:   | 1.PP  | 1.NP | 2.NP | 3.NP | 4.NP | Σ |   |
|   |  | LEVÉ  | -    | 1    | -    | -    | - | - |
|   |  | PRAVÉ   | -    | -    | -    | -    | - | - |

|   |  |  |      |      |      |      |      |   |
|---|--|--|------|------|------|------|------|---|
| <b>D.21</b>   | DVEŘE INTERIÉROVÉ JEDNOKŘÍDLÉ  | <p>SCHÉMA DVEŘÍ:</p>  |      |      |      |      |      |   |
| SVĚTLÉ ROZMĚRY:   | 800 x 2100 mm  |  |      |      |      |      |      |   |
| ÚSTÍ ZÁRUBNĚ:   | /  |  |      |      |      |      |      |   |
| OTEVÍRÁNÍ DVEŘÍ:  | PRAVÉ  |  |      |      |      |      |      |   |
| KŘÍDLO DVEŘÍ:   | MATERIÁL: masiv smrk bez suků<br>POVRCH.ÚPRAVA: polyuretanový lak matný krycí                    |  |      |      |      |      |      |   |
| ZÁRUBEŇ DVEŘÍ:  | TYP ZÁRUBNĚ: /<br>MATERIÁL: /<br>POVRCH. ÚPRAVA: /   |  |      |      |      |      |      |   |
| NADSVĚTLÍK:   | MATERIÁL: /<br>POVRCH. ÚPRAVA: /<br>ZASKLENÍ: /  |  |      |      |      |      |      |   |
| KOVÁNÍ:   | ŠTÍTEK: viz obrázek<br>KLIKA: viz obrázek<br>MATERIÁL: mosaz, ocel<br>POVRCH. ÚPRAVA: staromosaz |  |      |      |      |      |      |   |
| ZÁMEK:  | TYP: mechanický zadlabací se závorou a cylindrickou vložkou                                      |  |      |      |      |      |      |   |
| PŘÍSLUŠENSTVÍ:  | SAMOZAVÍRAČ: /<br>KOORDINÁTOR SAMOZAVÍRÁNÍ: /<br>STAVĚČ: /<br>ZARÁŽKA: /                         |  |      |      |      |      |      |   |
| PRÁH:   | MATERIÁL: masiv dub<br>POVRCH. ÚPRAVA: polyuretanový lak matný krycí                             |  |      |      |      |      |      |   |
| POŽÁRNÍ ODOLNOST:   | /  |  |      |      |      |      |      |   |
| AKUSTIKA:   | /  |  |      |      |      |      |      |   |
| TEPELNÉ VLASTNOSTI: /   |  |  |      |      |      |      |      |   |
| POPIS NAVRŽENÉHO ŘEŠENÍ:  |  |  |      |      |      |      |      |   |
| <ul style="list-style-type: none"> <li>• truhlářsky vyrobené dveře dle dochovaného vzoru</li> <li>• bez obložky, kamenný portál, ocelový L rámeček vložený do kamenného falce</li> <li>• barevnost bude odsouhlasena</li> <li>• bude předložena dílenská dokumentace</li> </ul> |  |  |      |      |      |      |      |   |
|   | POČET:   |  | 1.PP | 1.NP | 2.NP | 3.NP | 4.NP | Σ |
|   |  | LEVÉ   | -    | -    | -    | -    | -    | - |
|   |  | PRAVÉ  | -    | 1    | -    | -    | -    | - |

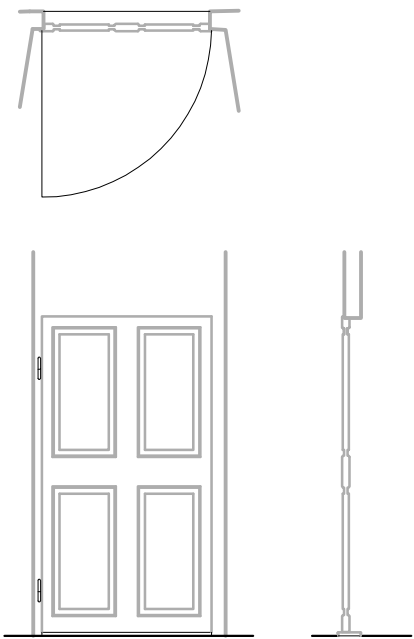
| <b>D.22</b>   | DVEŘE INTERIÉROVÉ JEDNOKŘÍDLÉ  | <p>SCHÉMA DVEŘÍ:</p>    |  |      |      |      |      |      |      |   |      |   |   |   |   |   |   |       |   |   |   |   |   |
|---|--|--|--|------|------|------|------|------|------|---|------|---|---|---|---|---|---|-------|---|---|---|---|---|
| SVĚTLÉ ROZMĚRY:   | 1330 x 2380 mm   |  |  |      |      |      |      |      |      |   |      |   |   |   |   |   |   |       |   |   |   |   |   |
| ÚSTÍ ZÁRUBNĚ:   | /  |  |  |      |      |      |      |      |      |   |      |   |   |   |   |   |   |       |   |   |   |   |   |
| OTEVÍRÁNÍ DVEŘÍ:  | LEVÉ   |  |  |      |      |      |      |      |      |   |      |   |   |   |   |   |   |       |   |   |   |   |   |
| KŘÍDLO DVEŘÍ:   | MATERIÁL: masiv smrk bez suků<br>POVRCH.ÚPRAVA: polyuretanový lak matný krycí                    |  |  |      |      |      |      |      |      |   |      |   |   |   |   |   |   |       |   |   |   |   |   |
| ZÁRUBEŇ DVEŘÍ:  | TYP ZÁRUBNĚ: /<br>MATERIÁL: /<br>POVRCH. ÚPRAVA: /   |  |  |      |      |      |      |      |      |   |      |   |   |   |   |   |   |       |   |   |   |   |   |
| NADSVĚTLÍK:   | MATERIÁL: /<br>POVRCH. ÚPRAVA: /<br>ZASKLENÍ: /  |  |  |      |      |      |      |      |      |   |      |   |   |   |   |   |   |       |   |   |   |   |   |
| KOVÁNÍ:   | ŠTÍTEK: viz obrázek<br>KLIKA: viz obrázek<br>MATERIÁL: mosaz, ocel<br>POVRCH. ÚPRAVA: staromosaz |  |  |      |      |      |      |      |      |   |      |   |   |   |   |   |   |       |   |   |   |   |   |
| ZÁMEK:  | TYP: mechanický zadlabací se závorou a cylindrickou vložkou                                      |  |  |      |      |      |      |      |      |   |      |   |   |   |   |   |   |       |   |   |   |   |   |
| PŘÍSLUŠENSTVÍ:  | SAMOZAVÍRAČ: /<br>KOORDINÁTOR SAMOZAVÍRÁNÍ: /<br>STAVĚČ: /<br>ZARÁŽKA: /                         |  |  |      |      |      |      |      |      |   |      |   |   |   |   |   |   |       |   |   |   |   |   |
| PRÁH:   | MATERIÁL: masiv dub<br>POVRCH. ÚPRAVA: polyuretanový lak matný krycí                             |  |  |      |      |      |      |      |      |   |      |   |   |   |   |   |   |       |   |   |   |   |   |
| POŽÁRNÍ ODOLNOST:   | /  |  |  |      |      |      |      |      |      |   |      |   |   |   |   |   |   |       |   |   |   |   |   |
| AKUSTIKA:   | /  |  |  |      |      |      |      |      |      |   |      |   |   |   |   |   |   |       |   |   |   |   |   |
| TEPELNÉ VLASTNOSTI:   | /  |  |  |      |      |      |      |      |      |   |      |   |   |   |   |   |   |       |   |   |   |   |   |
| POPIS NAVRŽENÉHO ŘEŠENÍ:  |  |   |  |      |      |      |      |      |      |   |      |   |   |   |   |   |   |       |   |   |   |   |   |
| <ul style="list-style-type: none"> <li>• truhlářsky vyrobené dveře dle dochovaného vzoru</li> <li>• bez obložky, kamenný portál, ocelový L rámeček vložený do kamenného falce</li> <li>• barevnost bude odsouhlasena</li> <li>• bude předložena dílenská dokumentace</li> </ul> |  |  |  |      |      |      |      |      |      |   |      |   |   |   |   |   |   |       |   |   |   |   |   |
|   | POČET:   |  | <table border="1"> <thead> <tr> <th></th> <th>1.PP</th> <th>1.NP</th> <th>2.NP</th> <th>3.NP</th> <th>4.NP</th> <th>Σ</th> </tr> </thead> <tbody> <tr> <td>LEVÉ</td> <td>-</td> <td>1</td> <td>-</td> <td>-</td> <td>-</td> <td>-</td> </tr> <tr> <td>PRAVÉ</td> <td>-</td> <td>-</td> <td>-</td> <td>-</td> <td>-</td> <td>-</td> </tr> </tbody> </table> |      | 1.PP | 1.NP | 2.NP | 3.NP | 4.NP | Σ | LEVÉ | - | 1 | - | - | - | - | PRAVÉ | - | - | - | - | - |
|   | 1.PP   | 1.NP   | 2.NP   | 3.NP | 4.NP | Σ    |      |      |      |   |      |   |   |   |   |   |   |       |   |   |   |   |   |
| LEVÉ  | -  | 1  | -  | -    | -    | -    |      |      |      |   |      |   |   |   |   |   |   |       |   |   |   |   |   |
| PRAVÉ   | -  | -  | -  | -    | -    | -    |      |      |      |   |      |   |   |   |   |   |   |       |   |   |   |   |   |

|   |  |   |       |      |      |      |      |      |   |
|---|--|---|-------|------|------|------|------|------|---|
| <b>D.23</b>   | DVEŘE INTERIÉROVÉ JEDNOKŘÍDLÉ  | SCHÉMA DVEŘÍ:   |       |      |      |      |      |      |   |
| SVĚTLÉ ROZMĚRY:   | 1100 x 2100 mm   |  |       |      |      |      |      |      |   |
| ÚSTÍ ZÁRUBNĚ:   | /  |   |       |      |      |      |      |      |   |
| OTEVÍRÁNÍ DVEŘÍ:  | LEVÉ   |   |       |      |      |      |      |      |   |
| KŘÍDLO DVEŘÍ:   | MATERIÁL: masiv smrk bez suků<br>POVRCH.ÚPRAVA: polyuretanový lak matný krycí                    |   |       |      |      |      |      |      |   |
| ZÁRUBEŇ DVEŘÍ:  | TYP ZÁRUBNĚ: /<br>MATERIÁL: /<br>POVRCH. ÚPRAVA: /   |   |       |      |      |      |      |      |   |
| NADSVĚTLÍK:   | MATERIÁL: /<br>POVRCH. ÚPRAVA: /<br>ZASKLENÍ: /  |   |       |      |      |      |      |      |   |
| KOVÁNÍ:   | ŠTÍTEK: viz obrázek<br>KLIKA: viz obrázek<br>MATERIÁL: mosaz, ocel<br>POVRCH. ÚPRAVA: staromosaz |   |       |      |      |      |      |      |   |
| ZÁMEK:  | TYP: mechanický zadlabací se závorou a cylindrickou vložkou                                      |   |       |      |      |      |      |      |   |
| PŘÍSLUŠENSTVÍ:  | SAMOZAVÍRAČ: ANO<br>KOORDINÁTOR SAMOZAVÍRÁNÍ: /<br>STAVĚČ: /<br>ZARÁŽKA: /                       |   |       |      |      |      |      |      |   |
| PRÁH:   | MATERIÁL: masiv dub<br>POVRCH. ÚPRAVA: polyuretanový lak matný krycí                             |   |       |      |      |      |      |      |   |
| POŽÁRNÍ ODOLNOST:   | EI 30 DP3-C-S  |   |       |      |      |      |      |      |   |
| AKUSTIKA:   | /  |   |       |      |      |      |      |      |   |
| TEPELNÉ VLASTNOSTI: /   |  |   |       |      |      |      |      |      |   |
| POPIS NAVRŽENÉHO ŘEŠENÍ:  |  |   |       |      |      |      |      |      |   |
| <ul style="list-style-type: none"> <li>truhlářsky vyrobené dveře dle dochovaného vzoru</li> <li>bez obložky, kamenný portál, ocelový L rámeček vložený do kamenného falce</li> <li>barevnost bude odsouhlasena</li> <li>bude předložena dílenská dokumentace</li> </ul> |  |   |       |      |      |      |      |      |   |
|   |  | POČET:  |       | 1.PP | 1.NP | 2.NP | 3.NP | 4.NP | Σ |
|   |  |   | LEVÉ  | -    | 1    | -    | -    | -    | - |
|   |  |   | PRAVÉ | -    | -    | -    | -    | -    | - |

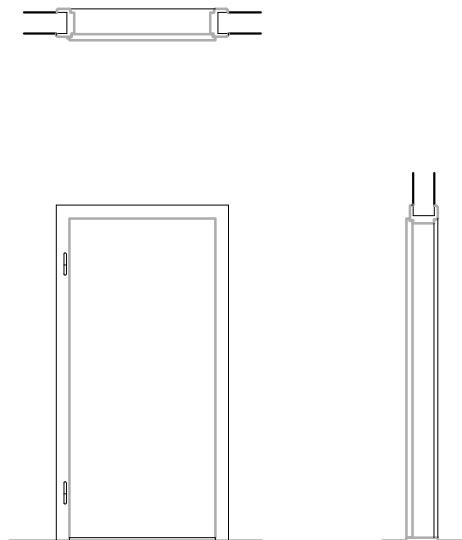
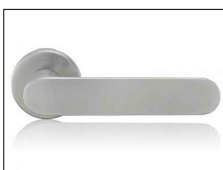
|   |   |               |      |      |      |      |      |   |
|---|---|---------------|------|------|------|------|------|---|
| <b>D.24</b>   | DVEŘE INTERIÉROVÉ JEDNOKŘÍDLÉ   | SCHÉMA DVEŘÍ: |      |      |      |      |      |   |
| SVĚTLÉ ROZMĚRY:   | 800 x 2100 mm   |               |      |      |      |      |      |   |
| ÚSTÍ ZÁRUBNĚ:   | ZDIVO tl. 320 mm, 115 mm  |               |      |      |      |      |      |   |
| OTEVÍRÁNÍ DVEŘÍ:  | LEVÉ  |               |      |      |      |      |      |   |
| KŘÍDLO DVEŘÍ:   | DĚLENÍ: hladké plné<br>MATERIÁL: DTD deska<br>POVRCH.ÚPRAVA: dýha dub bělený, dub olej Super White                    |               |      |      |      |      |      |   |
| ZÁRUBEŇ DVEŘÍ:  | TYP ZÁRUBNĚ: obložková bezfalcová<br>MATERIÁL: dýha, dub bělený<br>POVRCH. ÚPRAVA: dub olej Super White               |               |      |      |      |      |      |   |
| NADSVĚTLÍK:   | MATERIÁL: /<br>POVRCH. ÚPRAVA: /<br>ZASKLENÍ: /   |               |      |      |      |      |      |   |
| KOVÁNÍ:   | ŠTÍTEK: kulaté rozety viz obrázek<br>KLIKA: nerezová ocel<br>MATERIÁL: nerezová ocel<br>POVRCH. ÚPRAVA: Economy nerez |               |      |      |      |      |      |   |
| ZÁMEK:  | TYP: mechanický zadlabací se závorou a cylindrickou vložkou   |               |      |      |      |      |      |   |
| PŘÍSLUŠENSTVÍ:  | SAMOZAVÍRAČ: /<br>KOORDINÁTOR SAMOZAVÍRÁNÍ: /<br>STAVĚČ: /<br>ZARÁŽKA: /  |               |      |      |      |      |      |   |
| PRÁH:   | MATERIÁL: dub masiv bělený<br>POVRCH. ÚPRAVA: dub olej Super White  |               |      |      |      |      |      |   |
| POŽÁRNÍ ODOLNOST:   | /   |               |      |      |      |      |      |   |
| AKUSTIKA:   | /   |               |      |      |      |      |      |   |
| TEPELNÉ VLASTNOSTI: /   |   |               |      |      |      |      |      |   |
| POPIS NAVRŽENÉHO ŘEŠENÍ:  |   |               |      |      |      |      |      |   |
| <ul style="list-style-type: none"> <li>křídlo hladké plné</li> <li>obložková bezfalcová zárubeň s oblouhranou Harmonie obtus</li> </ul> |   |               |      |      |      |      |      |   |
|   |   |               | 1.PP | 1.NP | 2.NP | 3.NP | 4.NP | Σ |
| POČET:  |   | LEVÉ          | -    | 4    | -    | -    | -    | - |
|   |   | PRAVÉ         | -    | -    | -    | -    | -    | - |

|   |   |   |  |      |      |      |      |      |   |
|---|---|---|--|------|------|------|------|------|---|
| <b>D.25</b>   | DVEŘE INTERIÉROVÉ JEDNOKŘÍDLÉ   | SCHÉMA DVEŘÍ:   |  |      |      |      |      |      |   |
| SVĚTLÉ ROZMĚRY:   | 900 x 2100 mm   |     |  |      |      |      |      |      |   |
| ÚSTÍ ZÁRUBNĚ:   | ZDIVO tl. 140 mm, 160 mm  |   |  |      |      |      |      |      |   |
| OTEVÍRÁNÍ DVEŘÍ:  | LEVÉ  |   |  |      |      |      |      |      |   |
| KŘÍDLO DVEŘÍ:   | DĚLENÍ: hladké plné<br>MATERIÁL: DTD deska<br>POVRCH.ÚPRAVA: dýha dub bělený, dub olej Super White                    |   |  |      |      |      |      |      |   |
| ZÁRUBEŇ DVEŘÍ:  | TYP ZÁRUBNĚ: obložková bezfalcová<br>MATERIÁL: dýha, dub bělený<br>POVRCH. ÚPRAVA: dub olej Super White               |   |  |      |      |      |      |      |   |
| NADSVĚTLÍK:   | MATERIÁL: /<br>POVRCH. ÚPRAVA: /<br>ZASKLENÍ: /   |   |  |      |      |      |      |      |   |
| KOVÁNÍ:   | ŠTÍTEK: kulaté rozety viz obrázek<br>KLIKA: nerezová ocel<br>MATERIÁL: nerezová ocel<br>POVRCH. ÚPRAVA: Economy nerez |   |  |      |      |      |      |      |   |
| ZÁMEK:  | TYP: mechanický zadlabací se závorou a cylindrickou vložkou   |   |  |      |      |      |      |      |   |
| PŘÍSLUŠENSTVÍ:  | SAMOZAVÍRAČ: ANO<br>KOORDINÁTOR SAMOZAVÍRÁNÍ: /<br>STAVĚČ: /<br>ZARÁŽKA: /  |   |  |      |      |      |      |      |   |
| PRÁH:   | MATERIÁL: dub masiv bělený<br>POVRCH. ÚPRAVA: dub olej Super White  |   |  |      |      |      |      |      |   |
| POŽÁRNÍ ODOLNOST:   | EI 30 DP3-C-S   |   |  |      |      |      |      |      |   |
| AKUSTIKA:   | /   |   |  |      |      |      |      |      |   |
| TEPELNÉ VLASTNOSTI: /   |   |   |  |      |      |      |      |      |   |
| POPIS NAVRŽENÉHO ŘEŠENÍ:  |   |   |  |      |      |      |      |      |   |
| <ul style="list-style-type: none"> <li>křídlo hladké plné</li> <li>obložková bezfalcová zárubeň s oblouhranou Harmonie obtus</li> </ul> |   |   |  |      |      |      |      |      |   |
|   |   | POČET:  |  | 1.PP | 1.NP | 2.NP | 3.NP | 4.NP | Σ |
|   |   | LEVÉ  |  | -    | 2    | -    | -    | -    | - |
|   |   | PRAVÉ   |  | -    | -    | -    | -    | -    | - |

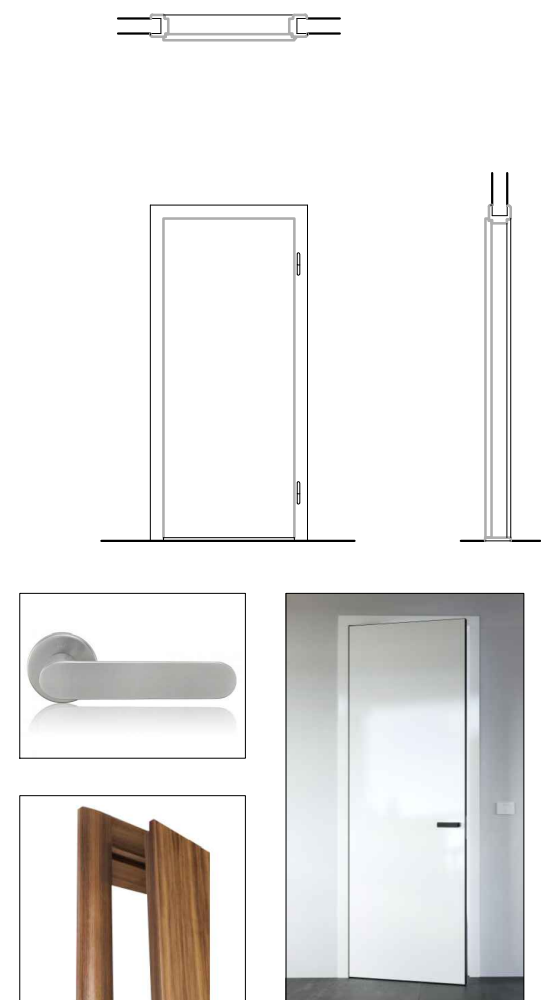
|   |   |   |      |      |      |      |      |   |
|---|---|---|------|------|------|------|------|---|
| <b>D.26</b>   | DVEŘE INTERIÉROVÉ JEDNOKŘÍDLÉ   | SCHÉMA DVEŘÍ:   |      |      |      |      |      |   |
| SVĚTLÉ ROZMĚRY:   | 800 x 2100 mm   |  |      |      |      |      |      |   |
| ÚSTÍ ZÁRUBNĚ:   | SDK tl. 100 mm  |   |      |      |      |      |      |   |
| OTEVÍRÁNÍ DVEŘÍ:  | PRAVÉ   |   |      |      |      |      |      |   |
| KŘÍDLO DVEŘÍ:   | DĚLENÍ: hladké plné<br>MATERIÁL: DTD deska<br>POVRCH.ÚPRAVA: dýha dub bělený, dub olej Super White                    |   |      |      |      |      |      |   |
| ZÁRUBEŇ DVEŘÍ:  | TYP ZÁRUBNĚ: obložková bezfalcová<br>MATERIÁL: dýha, dub bělený<br>POVRCH. ÚPRAVA: dub olej Super White               |   |      |      |      |      |      |   |
| NADSVĚTLÍK:   | MATERIÁL: /<br>POVRCH. ÚPRAVA: /<br>ZASKLENÍ: /   |   |      |      |      |      |      |   |
| KOVÁNÍ:   | ŠTÍTEK: kulaté rozety viz obrázek<br>KLIKA: nerezová ocel<br>MATERIÁL: nerezová ocel<br>POVRCH. ÚPRAVA: Economy nerez |   |      |      |      |      |      |   |
| ZÁMEK:  | TYP: mechanický zadlabací se závorou a cylindrickou vložkou   |   |      |      |      |      |      |   |
| PŘÍSLUŠENSTVÍ:  | SAMOZAVÍRAČ: ANO<br>KOORDINÁTOR SAMOZAVÍRÁNÍ: /<br>STAVĚČ: /<br>ZARÁŽKA: /  |   |      |      |      |      |      |   |
| PRÁH:   | MATERIÁL: dub masiv bělený<br>POVRCH. ÚPRAVA: dub olej Super White  |   |      |      |      |      |      |   |
| POŽÁRNÍ ODOLNOST:   | EI 30 DP3-C-S   |   |      |      |      |      |      |   |
| AKUSTIKA:   | /   |   |      |      |      |      |      |   |
| TEPELNÉ VLASTNOSTI: /   |   |   |      |      |      |      |      |   |
| POPIS NAVRŽENÉHO ŘEŠENÍ:  |   |   |      |      |      |      |      |   |
| <ul style="list-style-type: none"> <li>křídlo hladké plné</li> <li>obložková bezfalcová zárubeň s oblouhranou Harmonie obtus</li> </ul> |   |   |      |      |      |      |      |   |
|   |   |   | 1.PP | 1.NP | 2.NP | 3.NP | 4.NP | Σ |
| POČET:  |   | LEVÉ  | -    | -    | -    | -    | -    | - |
|   |   | PRAVÉ   | -    | 1    | -    | -    | -    | - |

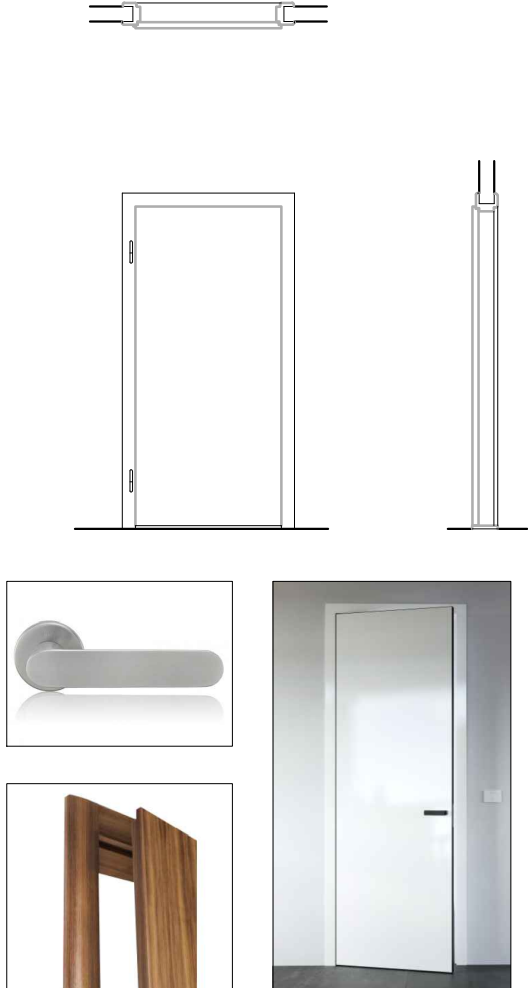

|   |   |   |      |      |      |      |      |   |
|---|---|---|------|------|------|------|------|---|
| <b>D.27</b>   | DVEŘE INTERIÉROVÉ JEDNOKŘÍDLÉ   | SCHÉMA DVEŘÍ:   |      |      |      |      |      |   |
| SVĚTLÉ ROZMĚRY:   | 900 x 2100 mm   |  |      |      |      |      |      |   |
| ÚSTÍ ZÁRUBNĚ:   | SDK tl. 100 mm  |   |      |      |      |      |      |   |
| OTEVÍRÁNÍ DVEŘÍ:  | LEVÉ  |   |      |      |      |      |      |   |
| KŘÍDLO DVEŘÍ:   | DĚLENÍ: hladké plné<br>MATERIÁL: DTD deska<br>POVRCH.ÚPRAVA: dýha dub bělený, dub olej Super White                    |   |      |      |      |      |      |   |
| ZÁRUBEŇ DVEŘÍ:  | TYP ZÁRUBNĚ: obložková bezfalcová<br>MATERIÁL: dýha, dub bělený<br>POVRCH. ÚPRAVA: dub olej Super White               |   |      |      |      |      |      |   |
| NADSVĚTLÍK:   | MATERIÁL: /<br>POVRCH. ÚPRAVA: /<br>ZASKLENÍ: /   |   |      |      |      |      |      |   |
| KOVÁNÍ:   | ŠTÍTEK: kulaté rozety viz obrázek<br>KLIKA: nerezová ocel<br>MATERIÁL: nerezová ocel<br>POVRCH. ÚPRAVA: Economy nerez |   |      |      |      |      |      |   |
| ZÁMEK:  | TYP: mechanický zadlabací se závorou a cylindrickou vložkou   |   |      |      |      |      |      |   |
| PŘÍSLUŠENSTVÍ:  | SAMOZAVÍRAČ: ANO<br>KOORDINÁTOR SAMOZAVÍRÁNÍ: /<br>STAVĚČ: /<br>ZARÁŽKA: /  |   |      |      |      |      |      |   |
| PRÁH:   | MATERIÁL: dub masiv bělený<br>POVRCH. ÚPRAVA: dub olej Super White  |   |      |      |      |      |      |   |
| POŽÁRNÍ ODOLNOST:   | EI 30 DP3-C-S   |   |      |      |      |      |      |   |
| AKUSTIKA:   | /   |   |      |      |      |      |      |   |
| TEPELNÉ VLASTNOSTI: /   |   |   |      |      |      |      |      |   |
| POPIS NAVRŽENÉHO ŘEŠENÍ:  |   |   |      |      |      |      |      |   |
| <ul style="list-style-type: none"> <li>křídlo hladké plné</li> <li>obložková bezfalcová zárubeň s oblouhranou Harmonie obtus</li> </ul> |   |   |      |      |      |      |      |   |
|   |   |   | 1.PP | 1.NP | 2.NP | 3.NP | 4.NP | Σ |
| POČET:  |   | LEVÉ  | -    | 1    | -    | -    | -    | - |
|   |   | PRAVÉ   | -    | -    | -    | -    | -    | - |

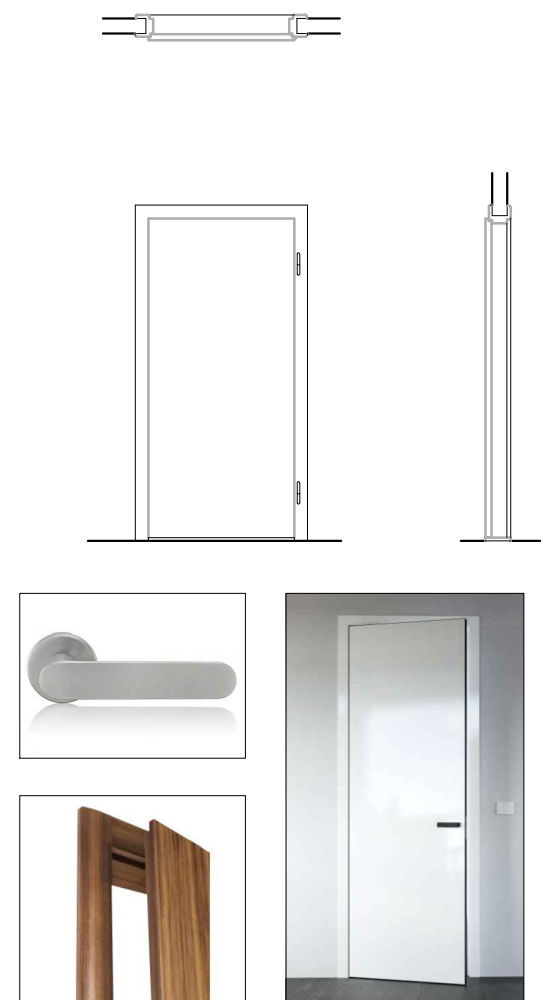
|   |   |   |      |      |      |      |      |   |
|---|---|---|------|------|------|------|------|---|
| <b>D.28</b>   | DVEŘE INTERIÉROVÉ JEDNOKŘÍDLÉ   | SCHÉMA DVEŘÍ:   |      |      |      |      |      |   |
| SVĚTLÉ ROZMĚRY:   | 900 x 2100 mm   |  |      |      |      |      |      |   |
| ÚSTÍ ZÁRUBNĚ:   | SDK tl. 100 mm  |   |      |      |      |      |      |   |
| OTEVÍRÁNÍ DVEŘÍ:  | PRAVÉ   |   |      |      |      |      |      |   |
| KŘÍDLO DVEŘÍ:   | DĚLENÍ: hladké plné<br>MATERIÁL: DTD deska<br>POVRCH.ÚPRAVA: dýha dub bělený, dub olej Super White                    |   |      |      |      |      |      |   |
| ZÁRUBEŇ DVEŘÍ:  | TYP ZÁRUBNĚ: obložková bezfalcová<br>MATERIÁL: dýha, dub bělený<br>POVRCH. ÚPRAVA: dub olej Super White               |   |      |      |      |      |      |   |
| NADSVĚTLÍK:   | MATERIÁL: /<br>POVRCH. ÚPRAVA: /<br>ZASKLENÍ: /   |   |      |      |      |      |      |   |
| KOVÁNÍ:   | ŠTÍTEK: kulaté rozety viz obrázek<br>KLIKA: nerezová ocel<br>MATERIÁL: nerezová ocel<br>POVRCH. ÚPRAVA: Economy nerez |   |      |      |      |      |      |   |
| ZÁMEK:  | TYP: mechanický zadlabací se závorou a cylindrickou vložkou   |   |      |      |      |      |      |   |
| PŘÍSLUŠENSTVÍ:  | SAMOZAVÍRAČ: ANO<br>KOORDINÁTOR SAMOZAVÍRÁNÍ: /<br>STAVĚČ: /<br>ZARÁŽKA: /  |   |      |      |      |      |      |   |
| PRÁH:   | MATERIÁL: dub masiv bělený<br>POVRCH. ÚPRAVA: dub olej Super White  |   |      |      |      |      |      |   |
| POŽÁRNÍ ODOLNOST:   | EI 30 DP3-C-S   |   |      |      |      |      |      |   |
| AKUSTIKA:   | /   |   |      |      |      |      |      |   |
| TEPELNÉ VLASTNOSTI: /   |   |   |      |      |      |      |      |   |
| POPIS NAVRŽENÉHO ŘEŠENÍ:  |   |   |      |      |      |      |      |   |
| <ul style="list-style-type: none"> <li>křídlo hladké plné</li> <li>obložková bezfalcová zárubeň s oblouhranou Harmonie obtus</li> </ul> |   |   |      |      |      |      |      |   |
|   |   |   | 1.PP | 1.NP | 2.NP | 3.NP | 4.NP | Σ |
| POČET:  |   | LEVÉ  | -    | -    | -    | -    | -    | - |
|   |   | PRAVÉ   | -    | 1    | -    | -    | -    | - |

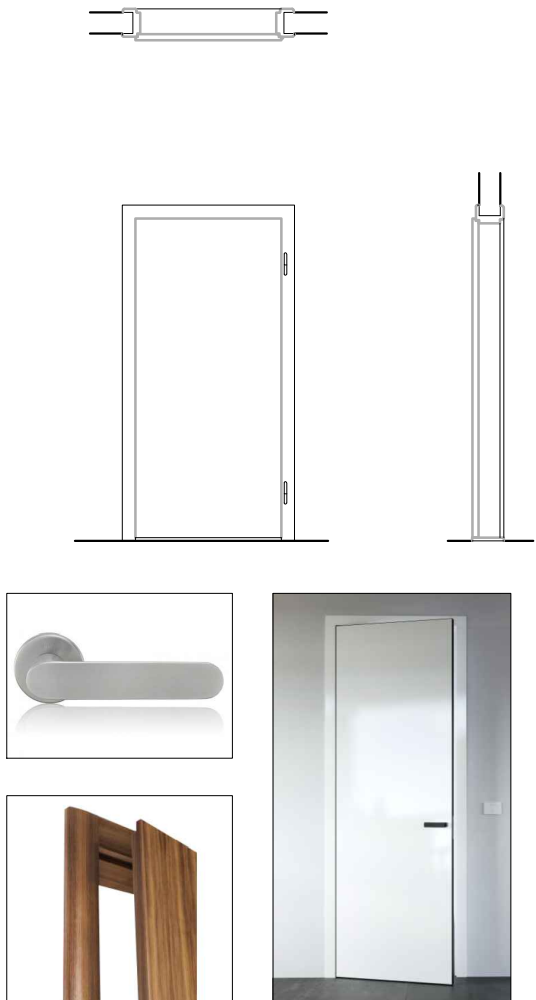
|   |   |   |      |      |      |      |      |   |
|---|---|---|------|------|------|------|------|---|
| <b>D.29</b>   | DVEŘE INTERIÉROVÉ JEDNOKŘÍDLÉ   | SCHÉMA DVEŘÍ:   |      |      |      |      |      |   |
| SVĚTLÉ ROZMĚRY:   | 900 x 2100 mm   |  |      |      |      |      |      |   |
| ÚSTÍ ZÁRUBNĚ:   | ZDIVO tl. 140 mm  |   |      |      |      |      |      |   |
| OTEVÍRÁNÍ DVEŘÍ:  | PRAVÉ   |   |      |      |      |      |      |   |
| KŘÍDLO DVEŘÍ:   | DĚLENÍ: hladké plné<br>MATERIÁL: DTD deska<br>POVRCH.ÚPRAVA: dýha dub bělený, dub olej Super White                    |   |      |      |      |      |      |   |
| ZÁRUBEŇ DVEŘÍ:  | TYP ZÁRUBNĚ: obložková bezfalcová<br>MATERIÁL: dýha, dub bělený<br>POVRCH. ÚPRAVA: dub olej Super White               |   |      |      |      |      |      |   |
| NADSVĚTLÍK:   | MATERIÁL: /<br>POVRCH. ÚPRAVA: /<br>ZASKLENÍ: /   |   |      |      |      |      |      |   |
| KOVÁNÍ:   | ŠTÍTEK: kulaté rozety viz obrázek<br>KLIKA: nerezová ocel<br>MATERIÁL: nerezová ocel<br>POVRCH. ÚPRAVA: Economy nerez |   |      |      |      |      |      |   |
| ZÁMEK:  | TYP: mechanický zadlabací se závorou a cylindrickou vložkou   |   |      |      |      |      |      |   |
| PŘÍSLUŠENSTVÍ:  | SAMOZAVÍRAČ: ANO<br>KOORDINÁTOR SAMOZAVÍRÁNÍ: /<br>STAVĚČ: /<br>ZARÁŽKA: /  |   |      |      |      |      |      |   |
| PRÁH:   | MATERIÁL: dub masiv bělený<br>POVRCH. ÚPRAVA: dub olej Super White  |   |      |      |      |      |      |   |
| POŽÁRNÍ ODOLNOST:   | EW 30 DP3-C-S   |   |      |      |      |      |      |   |
| AKUSTIKA:   | /   |   |      |      |      |      |      |   |
| TEPELNÉ VLASTNOSTI: /   |   |   |      |      |      |      |      |   |
| POPIS NAVRŽENÉHO ŘEŠENÍ:  |   |   |      |      |      |      |      |   |
| <ul style="list-style-type: none"> <li>křídlo hladké plné</li> <li>obložková bezfalcová zárubeň s oblouhranou Harmonie obtus</li> </ul> |   |   |      |      |      |      |      |   |
|   |   |   | 1.PP | 1.NP | 2.NP | 3.NP | 4.NP | Σ |
| POČET:  |   | LEVÉ  | -    | -    | -    | -    | -    | - |
|   |   | PRAVÉ   | -    | 1    | -    | -    | -    | - |

|   |   |               |  |      |      |      |      |      |   |
|---|---|---------------|--|------|------|------|------|------|---|
| <b>D.30</b>   | DVEŘE INTERIÉROVÉ DVOUKŘÍDLÉ  | SCHÉMA DVEŘÍ: |  |      |      |      |      |      |   |
| SVĚTLÉ ROZMĚRY:   | 1150 x 2100 mm  |               |  |      |      |      |      |      |   |
| ÚSTÍ ZÁRUBNĚ:   | ZDIVO tl. 200 mm  |               |  |      |      |      |      |      |   |
| OTEVÍRÁNÍ DVEŘÍ:  | PRAVÉ   |               |  |      |      |      |      |      |   |
| KŘÍDLO DVEŘÍ:   | DĚLENÍ: hladké plné<br>MATERIÁL: DTD deska<br>POVRCH.ÚPRAVA: dýha dub bělený, dub olej Super White                    |               |  |      |      |      |      |      |   |
| ZÁRUBEŇ DVEŘÍ:  | TYP ZÁRUBNĚ: obložková bezfalcová<br>MATERIÁL: dýha, dub bělený<br>POVRCH. ÚPRAVA: dub olej Super White               |               |  |      |      |      |      |      |   |
| NADSVĚTLÍK:   | MATERIÁL: /<br>POVRCH. ÚPRAVA: /<br>ZASKLENÍ: /   |               |  |      |      |      |      |      |   |
| KOVÁNÍ:   | ŠTÍTEK: kulaté rozety viz obrázek<br>KLIKA: nerezová ocel<br>MATERIÁL: nerezová ocel<br>POVRCH. ÚPRAVA: Economy nerez |               |  |      |      |      |      |      |   |
| ZÁMEK:  | TYP: mechanický zadlabací se závorou a cylindrickou vložkou   |               |  |      |      |      |      |      |   |
| PŘÍSLUŠENSTVÍ:  | SAMOZAVÍRAČ: ANO<br>KOORDINÁTOR SAMOZAVÍRÁNÍ: ANO<br>STAVĚČ: /<br>ZARÁŽKA: /  |               |  |      |      |      |      |      |   |
| PRÁH:   | MATERIÁL: dub masiv bělený<br>POVRCH. ÚPRAVA: dub olej Super White  |               |  |      |      |      |      |      |   |
| POŽÁRNÍ ODOLNOST:   | EI 30 DP3-C-S-K   |               |  |      |      |      |      |      |   |
| AKUSTIKA:   | /   |               |  |      |      |      |      |      |   |
| TEPELNÉ VLASTNOSTI: /   |   |               |  |      |      |      |      |      |   |
| POPIS NAVRŽENÉHO ŘEŠENÍ:  |   |               |  |      |      |      |      |      |   |
| <ul style="list-style-type: none"> <li>křídlo hladké plné</li> <li>obložková bezfalcová zárubeň s oblouhnanou Harmonie obtus</li> </ul> |   |               |  |      |      |      |      |      |   |
|   |   | POČET:        |  | 1.PP | 1.NP | 2.NP | 3.NP | 4.NP | Σ |
|   |   | LEVÉ          |  | -    | -    | -    | -    | -    | - |
|   |   | PRAVÉ         |  | -    | 2    | -    | -    | -    | - |

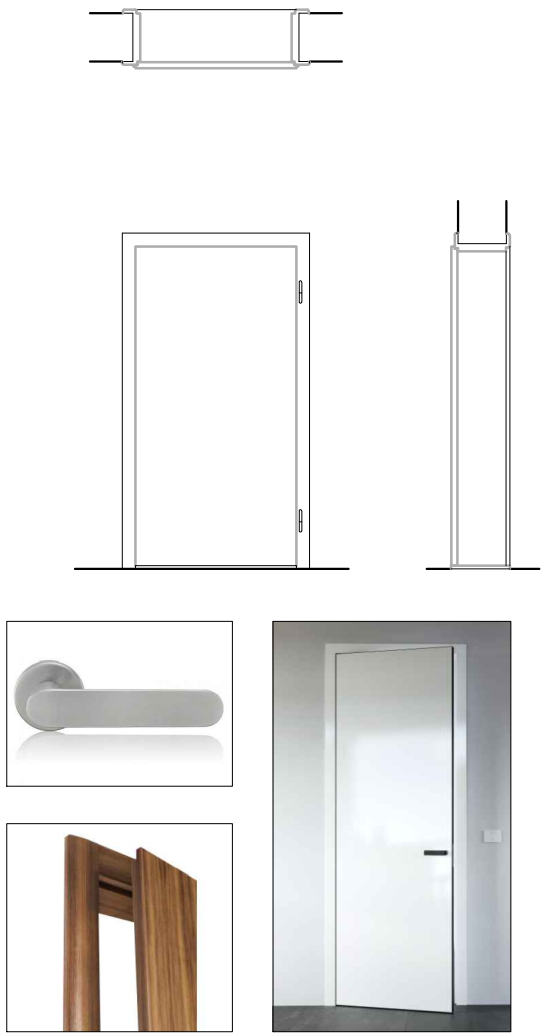
|   |   |   |      |      |      |      |      |   |
|---|---|---|------|------|------|------|------|---|
| <b>D.31</b>   | DVEŘE INTERIÉROVÉ JEDNOKŘÍDLÉ   | SCHÉMA DVEŘÍ:   |      |      |      |      |      |   |
| SVĚTLÉ ROZMĚRY:   | 1000 x 2100 mm  |  |      |      |      |      |      |   |
| ÚSTÍ ZÁRUBNĚ:   | ZDIVO tl. 320 mm  |   |      |      |      |      |      |   |
| OTEVÍRÁNÍ DVEŘÍ:  | PRAVÉ   |   |      |      |      |      |      |   |
| KŘÍDLO DVEŘÍ:   | DĚLENÍ: hladké plné<br>MATERIÁL: DTD deska<br>POVRCH.ÚPRAVA: dýha dub bělený, dub olej Super White                    |   |      |      |      |      |      |   |
| ZÁRUBEŇ DVEŘÍ:  | TYP ZÁRUBNĚ: obložková bezfalcová<br>MATERIÁL: dýha, dub bělený<br>POVRCH. ÚPRAVA: dub olej Super White               |   |      |      |      |      |      |   |
| NADSVĚTLÍK:   | MATERIÁL: /<br>POVRCH. ÚPRAVA: /<br>ZASKLENÍ: /   |   |      |      |      |      |      |   |
| KOVÁNÍ:   | ŠTÍTEK: kulaté rozety viz obrázek<br>KLIKA: nerezová ocel<br>MATERIÁL: nerezová ocel<br>POVRCH. ÚPRAVA: Economy nerez |   |      |      |      |      |      |   |
| ZÁMEK:  | TYP: mechanický zadlabací se závorou a cylindrickou vložkou   |   |      |      |      |      |      |   |
| PŘÍSLUŠENSTVÍ:  | SAMOZAVÍRAČ: ANO<br>KOORDINÁTOR SAMOZAVÍRÁNÍ: /<br>STAVĚČ: /<br>ZARÁŽKA: /  |   |      |      |      |      |      |   |
| PRÁH:   | MATERIÁL: dub masiv bělený<br>POVRCH. ÚPRAVA: dub olej Super White  |   |      |      |      |      |      |   |
| POŽÁRNÍ ODOLNOST:   | EI 30 DP3-C-S   |   |      |      |      |      |      |   |
| AKUSTIKA:   | /   |   |      |      |      |      |      |   |
| TEPELNÉ VLASTNOSTI: /   |   |   |      |      |      |      |      |   |
| POPIS NAVRŽENÉHO ŘEŠENÍ:  |   |   |      |      |      |      |      |   |
| <ul style="list-style-type: none"> <li>křídlo hladké plné</li> <li>obložková bezfalcová zárubeň s oblouhnanou Harmonie obtus</li> </ul> |   |   |      |      |      |      |      |   |
|   |   |   | 1.PP | 1.NP | 2.NP | 3.NP | 4.NP | Σ |
| POČET:  |   | LEVÉ  | -    | -    | -    | -    | -    | - |
|   |   | PRAVÉ   | -    | 1    | -    | -    | -    | - |

|   |   |               |  |      |      |      |      |      |   |
|---|---|---------------|--|------|------|------|------|------|---|
| <b>D.32</b>   | DVEŘE INTERIÉROVÉ JEDNOKŘÍDLÉ   | SCHÉMA DVEŘÍ: |  |      |      |      |      |      |   |
| SVĚTLÉ ROZMĚRY:   | 800 x 2100 mm   |               |  |      |      |      |      |      |   |
| ÚSTÍ ZÁRUBNĚ:   | ZDIVO tl. 340 mm  |               |  |      |      |      |      |      |   |
| OTEVÍRÁNÍ DVEŘÍ:  | LEVÉ  |               |  |      |      |      |      |      |   |
| KŘÍDLO DVEŘÍ:   | DĚLENÍ: hladké plné<br>MATERIÁL: DTD deska<br>POVRCH.ÚPRAVA: dýha dub bělený, dub olej Super White                    |               |  |      |      |      |      |      |   |
| ZÁRUBEŇ DVEŘÍ:  | TYP ZÁRUBNĚ: obložková bezfalcová<br>MATERIÁL: dýha, dub bělený<br>POVRCH. ÚPRAVA: dub olej Super White               |               |  |      |      |      |      |      |   |
| NADSVĚTLÍK:   | MATERIÁL: /<br>POVRCH. ÚPRAVA: /<br>ZASKLENÍ: /   |               |  |      |      |      |      |      |   |
| KOVÁNÍ:   | ŠTÍTEK: kulaté rozety viz obrázek<br>KLIKA: nerezová ocel<br>MATERIÁL: nerezová ocel<br>POVRCH. ÚPRAVA: Economy nerez |               |  |      |      |      |      |      |   |
| ZÁMEK:  | TYP: mechanický zadlabací se závorou a cylindrickou vložkou   |               |  |      |      |      |      |      |   |
| PŘÍSLUŠENSTVÍ:  | SAMOZAVÍRAČ: ANO<br>KOORDINÁTOR SAMOZAVÍRÁNÍ: /<br>STAVĚČ: /<br>ZARÁŽKA: /  |               |  |      |      |      |      |      |   |
| PRÁH:   | MATERIÁL: dub masiv bělený<br>POVRCH. ÚPRAVA: dub olej Super White  |               |  |      |      |      |      |      |   |
| POŽÁRNÍ ODOLNOST:   | EI 30 DP3-C-S   |               |  |      |      |      |      |      |   |
| AKUSTIKA:   | /   |               |  |      |      |      |      |      |   |
| TEPELNÉ VLASTNOSTI: /   |   |               |  |      |      |      |      |      |   |
| POPIS NAVRŽENÉHO ŘEŠENÍ:  |   |               |  |      |      |      |      |      |   |
| <ul style="list-style-type: none"> <li>křídlo hladké plné</li> <li>obložková bezfalcová zárubeň s oblouhranou Harmonie obtus</li> </ul> |   |               |  |      |      |      |      |      |   |
|   |   | POČET:        |  | 1.PP | 1.NP | 2.NP | 3.NP | 4.NP | Σ |
|   |   | LEVÉ          |  | -    | 1    | -    | -    | -    | - |
|   |   | PRAVÉ         |  | -    | -    | -    | -    | -    | - |

|   |   |               |      |      |      |      |      |   |
|---|---|---------------|------|------|------|------|------|---|
| <b>D.33</b>   | DVEŘE INTERIÉROVÉ JEDNOKŘÍDLÉ   | SCHÉMA DVEŘÍ: |      |      |      |      |      |   |
| SVĚTLÉ ROZMĚRY:   | 700 x 2100 mm   |               |      |      |      |      |      |   |
| ÚSTÍ ZÁRUBNĚ:   | ZDIVO tl. 115 mm  |               |      |      |      |      |      |   |
| OTEVÍRÁNÍ DVEŘÍ:  | LEVÉ  |               |      |      |      |      |      |   |
| KŘÍDLO DVEŘÍ:   | DĚLENÍ: hladké plné<br>MATERIÁL: DTD deska<br>POVRCH.ÚPRAVA: dýha dub bělený, dub olej Super White                    |               |      |      |      |      |      |   |
| ZÁRUBEŇ DVEŘÍ:  | TYP ZÁRUBNĚ: obložková bezfalcová<br>MATERIÁL: dýha, dub bělený<br>POVRCH. ÚPRAVA: dub olej Super White               |               |      |      |      |      |      |   |
| NADSVĚTLÍK:   | MATERIÁL: /<br>POVRCH. ÚPRAVA: /<br>ZASKLENÍ: /   |               |      |      |      |      |      |   |
| KOVÁNÍ:   | ŠTÍTEK: kulaté rozety viz obrázek<br>KLIKA: nerezová ocel<br>MATERIÁL: nerezová ocel<br>POVRCH. ÚPRAVA: Economy nerez |               |      |      |      |      |      |   |
| ZÁMEK:  | TYP: mechanický zadlabací se závorou a cylindrickou vložkou   |               |      |      |      |      |      |   |
| PŘÍSLUŠENSTVÍ:  | SAMOZAVÍRAČ: /<br>KOORDINÁTOR SAMOZAVÍRÁNÍ: /<br>STAVĚČ: /<br>ZARÁŽKA: /  |               |      |      |      |      |      |   |
| PRÁH:   | MATERIÁL: dub masiv bělený<br>POVRCH. ÚPRAVA: dub olej Super White  |               |      |      |      |      |      |   |
| POŽÁRNÍ ODOLNOST:   | /   |               |      |      |      |      |      |   |
| AKUSTIKA:   | /   |               |      |      |      |      |      |   |
| TEPELNÉ VLASTNOSTI: /   |   |               |      |      |      |      |      |   |
| POPIS NAVRŽENÉHO ŘEŠENÍ:  |   |               |      |      |      |      |      |   |
| <ul style="list-style-type: none"> <li>křídlo hladké plné</li> <li>obložková bezfalcová zárubeň s oblouhranou Harmonie obtus</li> </ul> |   |               |      |      |      |      |      |   |
|   |   |               | 1.PP | 1.NP | 2.NP | 3.NP | 4.NP | Σ |
| POČET:  |   | LEVÉ          | -    | 1    | -    | -    | -    | - |
|   |   | PRAVÉ         | -    | -    | -    | -    | -    | - |

|   |   |               |  |      |      |      |      |      |   |
|---|---|---------------|--|------|------|------|------|------|---|
| <b>D.34</b>   | DVEŘE INTERIÉROVÉ JEDNOKŘÍDLÉ   | SCHÉMA DVEŘÍ: |  |      |      |      |      |      |   |
| SVĚTLÉ ROZMĚRY:   | 900 x 2100 mm   |               |  |      |      |      |      |      |   |
| ÚSTÍ ZÁRUBNĚ:   | ZDIVO tl. 115 mm, 80 mm   |               |  |      |      |      |      |      |   |
| OTEVÍRÁNÍ DVEŘÍ:  | PRAVÉ   |               |  |      |      |      |      |      |   |
| KŘÍDLO DVEŘÍ:   | DĚLENÍ: hladké plné<br>MATERIÁL: DTD deska<br>POVRCH.ÚPRAVA: dýha dub bělený, dub olej Super White                    |               |  |      |      |      |      |      |   |
| ZÁRUBEŇ DVEŘÍ:  | TYP ZÁRUBNĚ: obložková bezfalcová<br>MATERIÁL: dýha, dub bělený<br>POVRCH. ÚPRAVA: dub olej Super White               |               |  |      |      |      |      |      |   |
| NADSVĚTLÍK:   | MATERIÁL: /<br>POVRCH. ÚPRAVA: /<br>ZASKLENÍ: /   |               |  |      |      |      |      |      |   |
| KOVÁNÍ:   | ŠTÍTEK: kulaté rozety viz obrázek<br>KLIKA: nerezová ocel<br>MATERIÁL: nerezová ocel<br>POVRCH. ÚPRAVA: Economy nerez |               |  |      |      |      |      |      |   |
| ZÁMEK:  | TYP: mechanický zadlabací se závorou a cylindrickou vložkou   |               |  |      |      |      |      |      |   |
| PŘÍSLUŠENSTVÍ:  | SAMOZAVÍRAČ: /<br>KOORDINÁTOR SAMOZAVÍRÁNÍ: /<br>STAVĚČ: /<br>ZARÁŽKA: /  |               |  |      |      |      |      |      |   |
| PRÁH:   | MATERIÁL: dub masiv bělený<br>POVRCH. ÚPRAVA: dub olej Super White  |               |  |      |      |      |      |      |   |
| POŽÁRNÍ ODOLNOST:   | /   |               |  |      |      |      |      |      |   |
| AKUSTIKA:   | /   |               |  |      |      |      |      |      |   |
| TEPELNÉ VLASTNOSTI: /   |   |               |  |      |      |      |      |      |   |
| POPIS NAVRŽENÉHO ŘEŠENÍ:  |   |               |  |      |      |      |      |      |   |
| <ul style="list-style-type: none"> <li>křídlo hladké plné</li> <li>obložková bezfalcová zárubeň s oblouhranou Harmonie obtus</li> </ul> |   |               |  |      |      |      |      |      |   |
|   |   | POČET:        |  | 1.PP | 1.NP | 2.NP | 3.NP | 4.NP | Σ |
|   |   | LEVÉ          |  | -    | -    | -    | -    | -    | - |
|   |   | PRAVÉ         |  | -    | 2    | -    | -    | -    | - |







|   |   |   |       |      |      |      |      |      |   |
|---|---|---|-------|------|------|------|------|------|---|
| <b>D.35</b>   | DVEŘE INTERIÉROVÉ JEDNOKŘÍDLÉ   | SCHÉMA DVEŘÍ:   |       |      |      |      |      |      |   |
| SVĚTLÉ ROZMĚRY:   | 900 x 2100 mm   |  |       |      |      |      |      |      |   |
| ÚSTÍ ZÁRUBNĚ:   | ZDIVO tl. 100 mm  |   |       |      |      |      |      |      |   |
| OTEVÍRÁNÍ DVEŘÍ:  | LEVÉ  |   |       |      |      |      |      |      |   |
| KŘÍDLO DVEŘÍ:   | DĚLENÍ: hladké plné<br>MATERIÁL: DTD deska<br>POVRCH.ÚPRAVA: dýha dub bělený, dub olej Super White                    |   |       |      |      |      |      |      |   |
| ZÁRUBEŇ DVEŘÍ:  | TYP ZÁRUBNĚ: obložková bezfalcová<br>MATERIÁL: dýha, dub bělený<br>POVRCH. ÚPRAVA: dub olej Super White               |   |       |      |      |      |      |      |   |
| NADSVĚTLÍK:   | MATERIÁL: /<br>POVRCH. ÚPRAVA: /<br>ZASKLENÍ: /   |   |       |      |      |      |      |      |   |
| KOVÁNÍ:   | ŠTÍTEK: kulaté rozety viz obrázek<br>KLIKA: nerezová ocel<br>MATERIÁL: nerezová ocel<br>POVRCH. ÚPRAVA: Economy nerez |   |       |      |      |      |      |      |   |
| ZÁMEK:  | TYP: mechanický zadlabací se závorou a cylindrickou vložkou   |   |       |      |      |      |      |      |   |
| PŘÍSLUŠENSTVÍ:  | SAMOZAVÍRAČ: /<br>KOORDINÁTOR SAMOZAVÍRÁNÍ: /<br>STAVĚČ: /<br>ZARÁŽKA: /  |   |       |      |      |      |      |      |   |
| PRÁH:   | MATERIÁL: dub masiv bělený<br>POVRCH. ÚPRAVA: dub olej Super White  |   |       |      |      |      |      |      |   |
| POŽÁRNÍ ODOLNOST:   | /   |   |       |      |      |      |      |      |   |
| AKUSTIKA:   | /   |   |       |      |      |      |      |      |   |
| TEPELNÉ VLASTNOSTI: /   |   |   |       |      |      |      |      |      |   |
| POPIS NAVRŽENÉHO ŘEŠENÍ:  |   |   |       |      |      |      |      |      |   |
| <ul style="list-style-type: none"> <li>křídlo hladké plné</li> <li>obložková bezfalcová zárubeň s oblouhnanou Harmonie obtus</li> </ul> |   |   |       |      |      |      |      |      |   |
|   |   | POČET:  |       | 1.PP | 1.NP | 2.NP | 3.NP | 4.NP | Σ |
|   |   |   | LEVÉ  | -    | 2    | -    | -    | -    | - |
|   |   |   | PRAVÉ | -    | -    | -    | -    | -    | - |

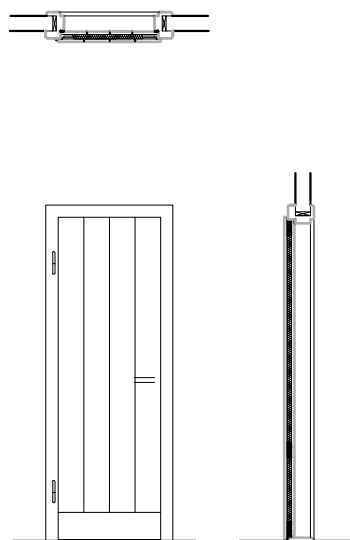

|   |   |               |       |      |      |      |      |      |   |
|---|---|---------------|-------|------|------|------|------|------|---|
| <b>D.36</b>   | DVEŘE INTERIÉROVÉ JEDNOKŘÍDLÉ   | SCHÉMA DVEŘÍ: |       |      |      |      |      |      |   |
| SVĚTLÉ ROZMĚRY:   | 750 x 2100 mm   |               |       |      |      |      |      |      |   |
| ÚSTÍ ZÁRUBNĚ:   | ZDIVO tl. 100 mm  |               |       |      |      |      |      |      |   |
| OTEVÍRÁNÍ DVEŘÍ:  | PRAVÉ   |               |       |      |      |      |      |      |   |
| KŘÍDLO DVEŘÍ:   | DĚLENÍ: hladké plné<br>MATERIÁL: DTD deska<br>POVRCH.ÚPRAVA: dýha dub bělený, dub olej Super White                    |               |       |      |      |      |      |      |   |
| ZÁRUBEŇ DVEŘÍ:  | TYP ZÁRUBNĚ: obložková bezfalcová<br>MATERIÁL: dýha, dub bělený<br>POVRCH. ÚPRAVA: dub olej Super White               |               |       |      |      |      |      |      |   |
| NADSVĚTLÍK:   | MATERIÁL: /<br>POVRCH. ÚPRAVA: /<br>ZASKLENÍ: /   |               |       |      |      |      |      |      |   |
| KOVÁNÍ:   | ŠTÍTEK: kulaté rozety viz obrázek<br>KLIKA: nerezová ocel<br>MATERIÁL: nerezová ocel<br>POVRCH. ÚPRAVA: Economy nerez |               |       |      |      |      |      |      |   |
| ZÁMEK:  | TYP: mechanický zadlabací se závorou a cylindrickou vložkou   |               |       |      |      |      |      |      |   |
| PŘÍSLUŠENSTVÍ:  | SAMOZAVÍRAČ: /<br>KOORDINÁTOR SAMOZAVÍRÁNÍ: /<br>STAVĚČ: /<br>ZARÁŽKA: /  |               |       |      |      |      |      |      |   |
| PRÁH:   | MATERIÁL: dub masiv bělený<br>POVRCH. ÚPRAVA: dub olej Super White  |               |       |      |      |      |      |      |   |
| POŽÁRNÍ ODOLNOST:   | /   |               |       |      |      |      |      |      |   |
| AKUSTIKA:   | /   |               |       |      |      |      |      |      |   |
| TEPELNÉ VLASTNOSTI: /   |   |               |       |      |      |      |      |      |   |
| POPIS NAVRŽENÉHO ŘEŠENÍ:  |   |               |       |      |      |      |      |      |   |
| <ul style="list-style-type: none"> <li>křídlo hladké plné</li> <li>obložková bezfalcová zárubeň s oblouhranou Harmonie obtus</li> </ul> |   |               |       |      |      |      |      |      |   |
|   |   | POČET:        |       | 1.PP | 1.NP | 2.NP | 3.NP | 4.NP | Σ |
|   |   |               | LEVÉ  | -    | -    | -    | -    | -    | - |
|   |   |               | PRAVÉ | -    | 1    | -    | -    | -    | - |

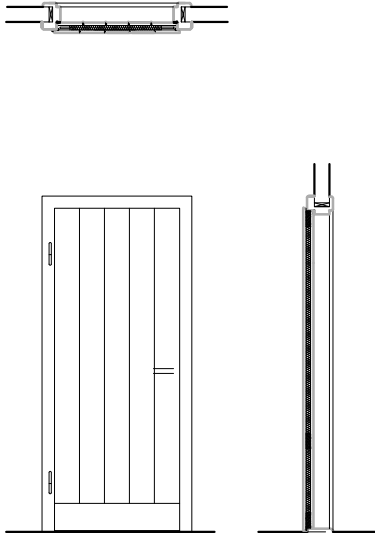

|   |   |               |      |      |      |      |      |   |
|---|---|---------------|------|------|------|------|------|---|
| <b>D.37</b>   | DVEŘE INTERIÉROVÉ JEDNOKŘÍDLÉ   | SCHÉMA DVEŘÍ: |      |      |      |      |      |   |
| SVĚTLÉ ROZMĚRY:   | 800 x 2100 mm   |               |      |      |      |      |      |   |
| ÚSTÍ ZÁRUBNĚ:   | ZDIVO tl. 100 mm  |               |      |      |      |      |      |   |
| OTEVÍRÁNÍ DVEŘÍ:  | PRAVÉ   |               |      |      |      |      |      |   |
| KŘÍDLO DVEŘÍ:   | DĚLENÍ: hladké plné<br>MATERIÁL: DTD deska<br>POVRCH.ÚPRAVA: dýha dub bělený, dub olej Super White                    |               |      |      |      |      |      |   |
| ZÁRUBEŇ DVEŘÍ:  | TYP ZÁRUBNĚ: obložková bezfalcová<br>MATERIÁL: dýha, dub bělený<br>POVRCH. ÚPRAVA: dub olej Super White               |               |      |      |      |      |      |   |
| NADSVĚTLÍK:   | MATERIÁL: /<br>POVRCH. ÚPRAVA: /<br>ZASKLENÍ: /   |               |      |      |      |      |      |   |
| KOVÁNÍ:   | ŠTÍTEK: kulaté rozety viz obrázek<br>KLIKA: nerezová ocel<br>MATERIÁL: nerezová ocel<br>POVRCH. ÚPRAVA: Economy nerez |               |      |      |      |      |      |   |
| ZÁMEK:  | TYP: mechanický zadlabací se závorou a cylindrickou vložkou   |               |      |      |      |      |      |   |
| PŘÍSLUŠENSTVÍ:  | SAMOZAVÍRAČ: ANO<br>KOORDINÁTOR SAMOZAVÍRÁNÍ: /<br>STAVĚČ: /<br>ZARÁŽKA: /  |               |      |      |      |      |      |   |
| PRÁH:   | MATERIÁL: dub masiv bělený<br>POVRCH. ÚPRAVA: dub olej Super White  |               |      |      |      |      |      |   |
| POŽÁRNÍ ODOLNOST:   | EI 30 DP3-C-S   |               |      |      |      |      |      |   |
| AKUSTIKA:   | /   |               |      |      |      |      |      |   |
| TEPELNÉ VLASTNOSTI: /   |   |               |      |      |      |      |      |   |
| POPIS NAVRŽENÉHO ŘEŠENÍ:  |   |               |      |      |      |      |      |   |
| <ul style="list-style-type: none"> <li>křídlo hladké plné</li> <li>obložková bezfalcová zárubeň s oblouhranou Harmonie obtus</li> </ul> |   |               |      |      |      |      |      |   |
|   |   |               | 1.PP | 1.NP | 2.NP | 3.NP | 4.NP | Σ |
| POČET:  |   | LEVÉ          | -    | -    | -    | -    | -    | - |
|   |   | PRAVÉ         | -    | 1    | -    | -    | -    | - |

|   |   |               |      |      |      |      |      |   |
|---|---|---------------|------|------|------|------|------|---|
| <b>D.38</b>   | DVEŘE INTERIÉROVÉ JEDNOKŘÍDLÉ   | SCHÉMA DVEŘÍ: |      |      |      |      |      |   |
| SVĚTLÉ ROZMĚRY:   | 600 x 2100 mm   |               |      |      |      |      |      |   |
| ÚSTÍ ZÁRUBNĚ:   | ZDIVO tl. 100 mm  |               |      |      |      |      |      |   |
| OTEVÍRÁNÍ DVEŘÍ:  | LEVÉ  |               |      |      |      |      |      |   |
| KŘÍDLO DVEŘÍ:   | DĚLENÍ: hladké plné<br>MATERIÁL: DTD deska<br>POVRCH.ÚPRAVA: dýha dub bělený, dub olej Super White                    |               |      |      |      |      |      |   |
| ZÁRUBEŇ DVEŘÍ:  | TYP ZÁRUBNĚ: obložková bezfalcová<br>MATERIÁL: dýha, dub bělený<br>POVRCH. ÚPRAVA: dub olej Super White               |               |      |      |      |      |      |   |
| NADSVĚTLÍK:   | MATERIÁL: /<br>POVRCH. ÚPRAVA: /<br>ZASKLENÍ: /   |               |      |      |      |      |      |   |
| KOVÁNÍ:   | ŠTÍTEK: kulaté rozety viz obrázek<br>KLIKA: nerezová ocel<br>MATERIÁL: nerezová ocel<br>POVRCH. ÚPRAVA: Economy nerez |               |      |      |      |      |      |   |
| ZÁMEK:  | TYP: mechanický zadlabací se závorou a cylindrickou vložkou   |               |      |      |      |      |      |   |
| PŘÍSLUŠENSTVÍ:  | SAMOZAVÍRAČ: /<br>KOORDINÁTOR SAMOZAVÍRÁNÍ: /<br>STAVĚČ: /<br>ZARÁŽKA: /  |               |      |      |      |      |      |   |
| PRÁH:   | MATERIÁL: dub masiv bělený<br>POVRCH. ÚPRAVA: dub olej Super White  |               |      |      |      |      |      |   |
| POŽÁRNÍ ODOLNOST:   | /   |               |      |      |      |      |      |   |
| AKUSTIKA:   | /   |               |      |      |      |      |      |   |
| TEPELNÉ VLASTNOSTI: /   |   |               |      |      |      |      |      |   |
| POPIS NAVRŽENÉHO ŘEŠENÍ:  |   |               |      |      |      |      |      |   |
| <ul style="list-style-type: none"> <li>křídlo hladké plné</li> <li>obložková bezfalcová zárubeň s oblouhranou Harmonie obtus</li> </ul> |   |               |      |      |      |      |      |   |
|   |   |               | 1.PP | 1.NP | 2.NP | 3.NP | 4.NP | Σ |
| POČET:  |   | LEVÉ          | -    | 1    | -    | -    | -    | - |
|   |   | PRAVÉ         | -    | -    | -    | -    | -    | - |

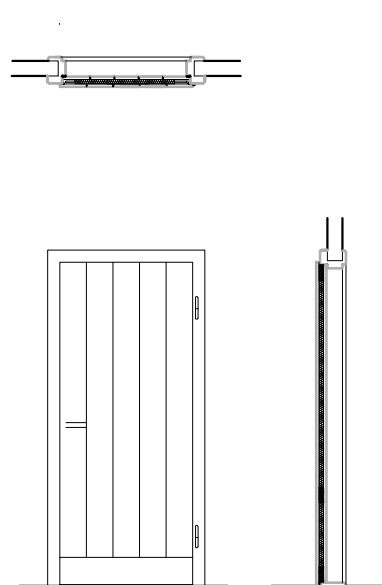

|  |  |   |      |      |      |      |      |   |
|--|--|---|------|------|------|------|------|---|
| <b>D.39</b>  | DVEŘE EXTERIÉROVÉ JEDNOKŘÍDLÉ  | <p>SCHÉMA DVEŘÍ:</p>    |      |      |      |      |      |   |
| SVĚTLÉ ROZMĚRY:  | 600 x 2100 mm  |   |      |      |      |      |      |   |
| ÚSTÍ ZÁRUBNĚ:  | ZDIVO tl. 100 mm   |   |      |      |      |      |      |   |
| OTEVÍRÁNÍ DVEŘÍ:   | LEVÉ   |   |      |      |      |      |      |   |
| KŘÍDLO DVEŘÍ:  | MATERIÁL: smrk masiv<br>POVRCH.ÚPRAVA: polyuretanový lak matný krycí                                   |   |      |      |      |      |      |   |
| ZÁRUBEŇ DVEŘÍ:   | TYP ZÁRUBNĚ: obložková hladká<br>MATERIÁL: smrk masiv<br>POVRCH. ÚPRAVA: polyuretanový lak matný krycí |   |      |      |      |      |      |   |
| NADSVĚTLÍK:  | MATERIÁL: /<br>POVRCH. ÚPRAVA: /<br>ZASKLENÍ: /  |   |      |      |      |      |      |   |
| KOVÁNÍ:  | ŠTÍTEK: viz obrázek<br>KLIKA: viz obrázek<br>MATERIÁL: mosaz, ocel<br>POVRCH. ÚPRAVA: staromosaz       |   |      |      |      |      |      |   |
| ZÁMEK:   | TYP: mechanický zadlabací se závorou a cylindrickou vložkou  |   |      |      |      |      |      |   |
| PŘÍSLUŠENSTVÍ:   | SAMOZAVÍRAČ: /<br>KOORDINÁTOR SAMOZAVÍRÁNÍ: /<br>STAVĚČ: /<br>ZARÁŽKA: /                               |   |      |      |      |      |      |   |
| PRÁH:  | MATERIÁL: masiv dub<br>POVRCH. ÚPRAVA: polyuretanový lak matný krycí                                   |   |      |      |      |      |      |   |
| POŽÁRNÍ ODOLNOST:  | /  |   |      |      |      |      |      |   |
| AKUSTIKA:  | /  |   |      |      |      |      |      |   |
| TEPELNÉ VLASTNOSTI: $U_{N,min} = 1,7$  |  |   |      |      |      |      |      |   |
| POPIS NAVRŽENÉHO ŘEŠENÍ:   |  |   |      |      |      |      |      |   |
| <ul style="list-style-type: none"> <li>• křídlo fošnové svlakové, fošny s fází</li> <li>• "A" strana fošen bez suků a prasklin, kresba fládr, rub nařezávaný proti kroucení</li> <li>• broušení hrubost do 240</li> <li>• barevnost bude odsouhlasena</li> <li>• bude předložena dílenská dokumentace</li> </ul> |  |   |      |      |      |      |      |   |
|  | POČET:   |   | 1.PP | 1.NP | 2.NP | 3.NP | 4.NP | Σ |
|  |  | LEVÉ  | -    | 1    | -    | -    | -    | - |
|  |  | PRAVÉ   | -    | -    | -    | -    | -    | - |

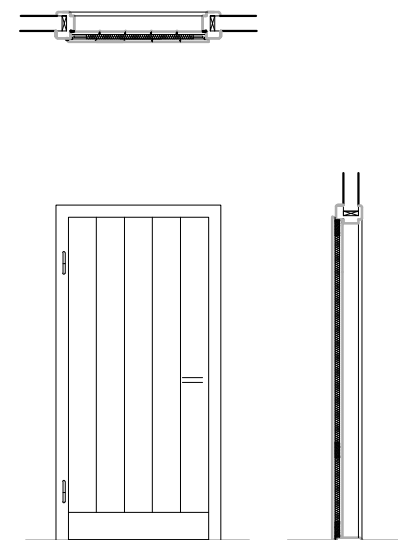

|  |  |   |      |      |      |      |   |   |
|--|--|---|------|------|------|------|---|---|
| <b>D.40</b>  | DVEŘE EXTERIÉROVÉ JEDNOKŘÍDLÉ  | <p>SCHÉMA DVEŘÍ:</p>    |      |      |      |      |   |   |
| SVĚTLÉ ROZMĚRY:  | 750 x 2100 mm  |   |      |      |      |      |   |   |
| ÚSTÍ ZÁRUBNĚ:  | ZDIVO tl. 100 mm   |   |      |      |      |      |   |   |
| OTEVÍRÁNÍ DVEŘÍ:   | LEVÉ   |   |      |      |      |      |   |   |
| KŘÍDLO DVEŘÍ:  | MATERIÁL: smrk masiv<br>POVRCH.ÚPRAVA: polyuretanový lak matný krycí                                   |   |      |      |      |      |   |   |
| ZÁRUBEŇ DVEŘÍ:   | TYP ZÁRUBNĚ: obložková hladká<br>MATERIÁL: smrk masiv<br>POVRCH. ÚPRAVA: polyuretanový lak matný krycí |   |      |      |      |      |   |   |
| NADSVĚTLÍK:  | MATERIÁL: /<br>POVRCH. ÚPRAVA: /<br>ZASKLENÍ: /  |   |      |      |      |      |   |   |
| KOVÁNÍ:  | ŠTÍTEK: viz obrázek<br>KLIKA: viz obrázek<br>MATERIÁL: mosaz, ocel<br>POVRCH. ÚPRAVA: staromosaz       |   |      |      |      |      |   |   |
| ZÁMEK:   | TYP: mechanický zadlabací se závorou a cylindrickou vložkou  |   |      |      |      |      |   |   |
| PŘÍSLUŠENSTVÍ:   | SAMOZAVÍRAČ: /<br>KOORDINÁTOR SAMOZAVÍRÁNÍ: /<br>STAVĚČ: /<br>ZARÁŽKA: /                               |   |      |      |      |      |   |   |
| PRÁH:  | MATERIÁL: masiv dub<br>POVRCH. ÚPRAVA: polyuretanový lak matný krycí                                   |   |      |      |      |      |   |   |
| POŽÁRNÍ ODOLNOST:  | /  |   |      |      |      |      |   |   |
| AKUSTIKA:  | /  |   |      |      |      |      |   |   |
| TEPELNÉ VLASTNOSTI: $U_{N,min} = 1,7$  |  |   |      |      |      |      |   |   |
| POPIS NAVRŽENÉHO ŘEŠENÍ:   |  |   |      |      |      |      |   |   |
| <ul style="list-style-type: none"> <li>• křídlo fošnové svlakové, fošny s fází</li> <li>• "A" strana fošen bez suků a prasklin, kresba fládr, rub nařezávaný proti kroucení</li> <li>• broušení hrubost do 240</li> <li>• barevnost bude odsouhlasena</li> <li>• bude předložena dílenská dokumentace</li> </ul> |  |   |      |      |      |      |   |   |
|  | POČET:   | 1.PP  | 1.NP | 2.NP | 3.NP | 4.NP | Σ |   |
|  |  | LEVÉ  | -    | 2    | -    | -    | - | - |
|  |  | PRAVÉ   | -    | -    | -    | -    | - | - |

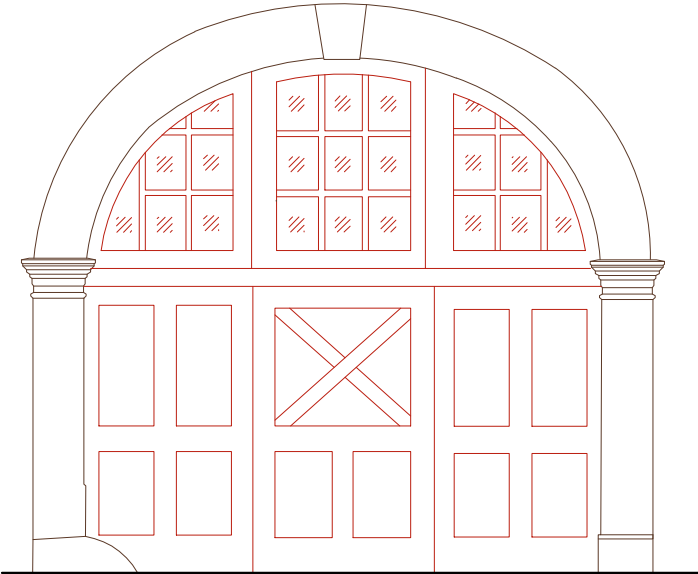

|  |  |   |       |      |      |      |      |      |  |
|--|--|---|-------|------|------|------|------|------|--|
| <b>D.41</b>  | DVEŘE EXTERIÉROVÉ JEDNOKŘÍDLÉ  | SCHÉMA DVEŘÍ:   |       |      |      |      |      |      |  |
| SVĚTLÉ ROZMĚRY:  | 800 x 2100 mm  |  |       |      |      |      |      |      |  |
| ÚSTÍ ZÁRUBNĚ:  | ZDIVO tl. 100 mm   |   |       |      |      |      |      |      |  |
| OTEVÍRÁNÍ DVEŘÍ:   | PRAVÉ  |   |       |      |      |      |      |      |  |
| KŘÍDLO DVEŘÍ:  | MATERIÁL: smrk masiv<br>POVRCH.ÚPRAVA: polyuretanový lak matný krycí                                   |   |       |      |      |      |      |      |  |
| ZÁRUBEŇ DVEŘÍ:   | TYP ZÁRUBNĚ: obložková hladká<br>MATERIÁL: smrk masiv<br>POVRCH. ÚPRAVA: polyuretanový lak matný krycí |   |       |      |      |      |      |      |  |
| NADSVĚTLÍK:  | MATERIÁL: /<br>POVRCH. ÚPRAVA: /<br>ZASKLENÍ: /  |   |       |      |      |      |      |      |  |
| KOVÁNÍ:  | ŠTÍTEK: viz obrázek<br>KLIKA: viz obrázek<br>MATERIÁL: mosaz, ocel<br>POVRCH. ÚPRAVA: staromosaz       |   |       |      |      |      |      |      |  |
| ZÁMEK:   | TYP: mechanický zadlabací se závorou a cylindrickou vložkou  |   |       |      |      |      |      |      |  |
| PŘÍSLUŠENSTVÍ:   | SAMOZAVÍRAČ: /<br>KOORDINÁTOR SAMOZAVÍRÁNÍ: /<br>STAVĚČ: /<br>ZARÁŽKA: /                               |   |       |      |      |      |      |      |  |
| PRÁH:  | MATERIÁL: masiv dub<br>POVRCH. ÚPRAVA: polyuretanový lak matný krycí                                   |   |       |      |      |      |      |      |   |
| POŽÁRNÍ ODOLNOST:  | /  |   |       |      |      |      |      |      |  |
| AKUSTIKA:  | /  |   |       |      |      |      |      |      |  |
| TEPELNÉ VLASTNOSTI: $U_{N,min} = 1,7$  |  |   |       |      |      |      |      |      |  |
| POPIS NAVRŽENÉHO ŘEŠENÍ:   |  |   |       |      |      |      |      |      |  |
| <ul style="list-style-type: none"> <li>křídlo fošnové svlakové, fošny s fází</li> <li>"A" strana fošen bez suků a prasklin, kresba fládr, rub nařezávaný proti kroucení</li> <li>broušení hrubost do 240</li> <li>barevnost bude odsouhlasena</li> <li>bude předložena dílenská dokumentace</li> </ul> |  |   |       |      |      |      |      |      |  |
|  |  | POČET:  |       | 1.PP | 1.NP | 2.NP | 3.NP | 4.NP | Σ  |
|  |  |   | LEVÉ  | -    | -    | -    | -    | -    | -  |
|  |  |   | PRAVÉ | -    | 1    | -    | -    | -    | -  |

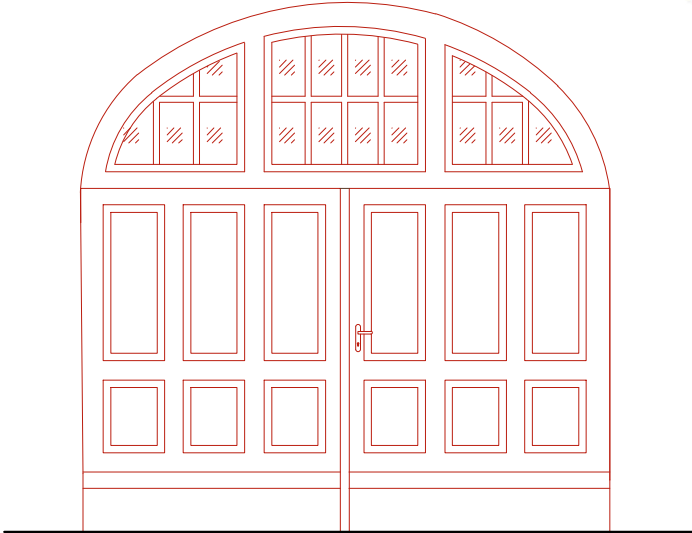

|  |  |  |       |      |      |      |      |      |   |
|--|--|--|-------|------|------|------|------|------|---|
| <b>D.42</b>  | DVEŘE EXTERIÉROVÉ JEDNOKŘÍDLÉ  | SCHÉMA DVEŘÍ:  |       |      |      |      |      |      |   |
| SVĚTLÉ ROZMĚRY:  | 850 x 2100 mm  |   |       |      |      |      |      |      |   |
| ÚSTÍ ZÁRUBNĚ:  | ZDIVO tl. 100 mm   |  |       |      |      |      |      |      |   |
| OTEVÍRÁNÍ DVEŘÍ:   | LEVÉ   |  |       |      |      |      |      |      |   |
| KŘÍDLO DVEŘÍ:  | MATERIÁL: smrk masiv<br>POVRCH.ÚPRAVA: polyuretanový lak matný krycí                                   |  |       |      |      |      |      |      |   |
| ZÁRUBEŇ DVEŘÍ:   | TYP ZÁRUBNĚ: obložková hladká<br>MATERIÁL: smrk masiv<br>POVRCH. ÚPRAVA: polyuretanový lak matný krycí |  |       |      |      |      |      |      |   |
| NADSVĚTLÍK:  | MATERIÁL: /<br>POVRCH. ÚPRAVA: /<br>ZASKLENÍ: /  |  |       |      |      |      |      |      |   |
| KOVÁNÍ:  | ŠTÍTEK: viz obrázek<br>KLIKA: viz obrázek<br>MATERIÁL: mosaz, ocel<br>POVRCH. ÚPRAVA: staromosaz       |  |       |      |      |      |      |      |   |
| ZÁMEK:   | TYP: mechanický zadlabací se závorou a cylindrickou vložkou  |  |       |      |      |      |      |      |   |
| PŘÍSLUŠENSTVÍ:   | SAMOZAVÍRAČ: /<br>KOORDINÁTOR SAMOZAVÍRÁNÍ: /<br>STAVĚČ: /<br>ZARÁŽKA: /                               |  |       |      |      |      |      |      |   |
| PRÁH:  | MATERIÁL: masiv dub<br>POVRCH. ÚPRAVA: polyuretanový lak matný krycí                                   |  |       |      |      |      |      |      |   |
| POŽÁRNÍ ODOLNOST:  | /  |  |       |      |      |      |      |      |   |
| AKUSTIKA:  | /  |  |       |      |      |      |      |      |   |
| TEPELNÉ VLASTNOSTI: $U_{N,min} = 1,7$  |  |  |       |      |      |      |      |      |   |
| POPIS NAVRŽENÉHO ŘEŠENÍ:   |  |  |       |      |      |      |      |      |   |
| <ul style="list-style-type: none"> <li>• křídlo fošnové svlakové, fošny s fází</li> <li>• "A" strana fošen bez suků a prasklin, kresba fládr, rub nařezávaný proti kroucení</li> <li>• broušení hrubost do 240</li> <li>• barevnost bude odsouhlasena</li> <li>• bude předložena dílenská dokumentace</li> </ul> |  |  |       |      |      |      |      |      |   |
|  |  | POČET:   |       | 1.PP | 1.NP | 2.NP | 3.NP | 4.NP | Σ |
|  |  |  | LEVÉ  | -    | 1    | -    | -    | -    | - |
|  |  |  | PRAVÉ | -    | -    | -    | -    | -    | - |



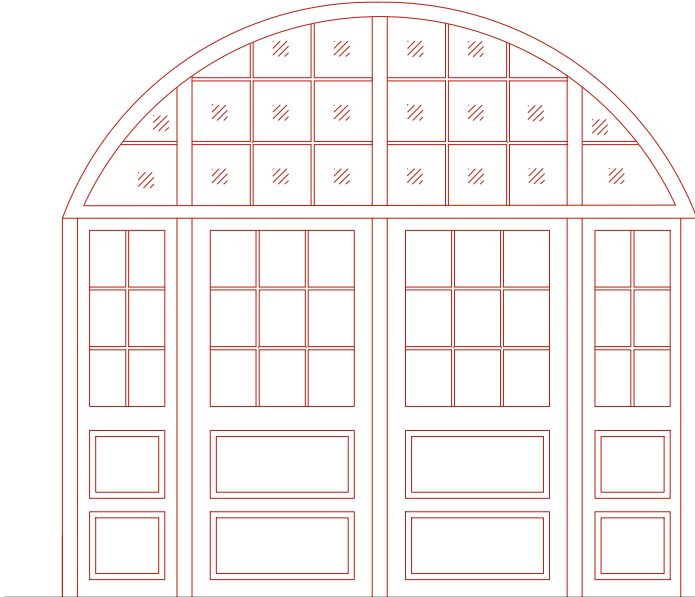

|  |                   |  |      |      |      |      |      |   |   |   |   |   |   |   |
|--|-------------------|--|------|------|------|------|------|---|---|---|---|---|---|---|
| D.43   | DVEŘE EXTERIÉROVÉ | ROZMĚRY: x mm  |      |      |      |      |      |   |   |   |   |   |   |   |
|    |                   |    |      |      |      |      |      |   |   |   |   |   |   |   |
| STÁVAJÍCÍ STAV:  |                   |  |      |      |      |      |      |   |   |   |   |   |   |   |
| ...  |                   |  |      |      |      |      |      |   |   |   |   |   |   |   |
| NAVRŽENÉ ŘEŠENÍ: REPASOVÁNÍ DVEŘÍ  |                   |  |      |      |      |      |      |   |   |   |   |   |   |   |
| <ul style="list-style-type: none"> <li>• nová konstrukce</li> <li>• masiv - dub</li> <li>• povrch - světlý lazurový nátěr (bude vyzorkováno)</li> <li>• profilace vychází ze stávající konstrukce</li> <li>• konstrukce bude sendvičová s vloženou tepelnou izolací</li> <li>• nadsvětlíky s izolační dvojsklem</li> <li>• aktivní dveřní křídlo bude opatřeno panikovým kováním</li> <li>• klika, klika, závěsy, zarážky budou v historickém vzhledu</li> </ul> |                   |  |      |      |      |      |      |   |   |   |   |   |   |   |
|  | POČET:            | <table border="1"> <tr> <td>1.PP</td> <td>1.NP</td> <td>2.NP</td> <td>3.NP</td> <td>4.NP</td> <td>Σ</td> </tr> <tr> <td>-</td> <td>1</td> <td>-</td> <td>-</td> <td>-</td> <td>-</td> </tr> </table> | 1.PP | 1.NP | 2.NP | 3.NP | 4.NP | Σ | - | 1 | - | - | - | - |
| 1.PP   | 1.NP              | 2.NP   | 3.NP | 4.NP | Σ    |      |      |   |   |   |   |   |   |   |
| -  | 1                 | -  | -    | -    | -    |      |      |   |   |   |   |   |   |   |

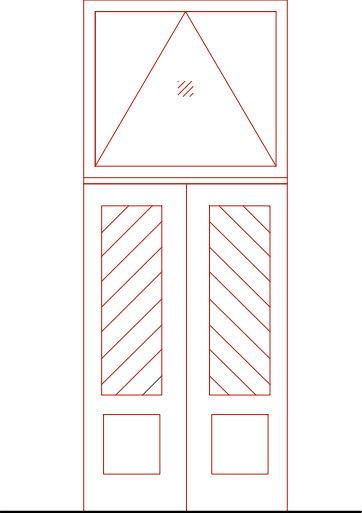

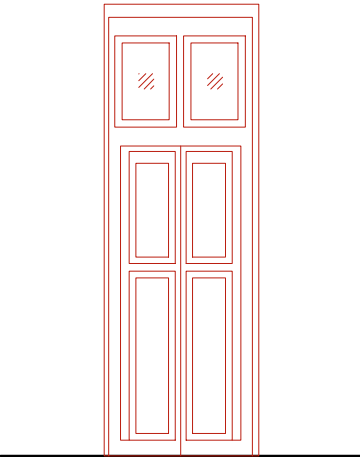

| D.44   | DVEŘE EXTERIÉROVÉ | ROZMĚRY: x mm  |      |      |      |      |      |   |   |   |   |   |   |   |
|--|-------------------|--|------|------|------|------|------|---|---|---|---|---|---|---|
|    |                   |    |      |      |      |      |      |   |   |   |   |   |   |   |
| STÁVAJÍCÍ STAV:  |                   |  |      |      |      |      |      |   |   |   |   |   |   |   |
| ...  |                   |  |      |      |      |      |      |   |   |   |   |   |   |   |
| NAVRŽENÉ ŘEŠENÍ: REPASOVÁNÍ DVEŘÍ  |                   |  |      |      |      |      |      |   |   |   |   |   |   |   |
| <ul style="list-style-type: none"> <li>• nová konstrukce</li> <li>• masiv - dub</li> <li>• povrch - světlý lazurový nátěr (bude vyzorkováno)</li> <li>• profilace vychází ze stávající konstrukce</li> <li>• konstrukce bude sendvičová s vloženou tepelnou izolací</li> <li>• nadsvětlíky s izolační dvojsklem</li> <li>• aktivní dveřní křídlo bude opatřeno panikovým kováním</li> <li>• klika, klika, závěsy, zarážky budou v historickém vzhledu</li> </ul> |                   |  |      |      |      |      |      |   |   |   |   |   |   |   |
| POČET:   |                   | <table border="1"> <thead> <tr> <th>1.PP</th> <th>1.NP</th> <th>2.NP</th> <th>3.NP</th> <th>4.NP</th> <th>Σ</th> </tr> </thead> <tbody> <tr> <td>-</td> <td>1</td> <td>-</td> <td>-</td> <td>-</td> <td>-</td> </tr> </tbody> </table> | 1.PP | 1.NP | 2.NP | 3.NP | 4.NP | Σ | - | 1 | - | - | - | - |
| 1.PP   | 1.NP              | 2.NP   | 3.NP | 4.NP | Σ    |      |      |   |   |   |   |   |   |   |
| -  | 1                 | -  | -    | -    | -    |      |      |   |   |   |   |   |   |   |

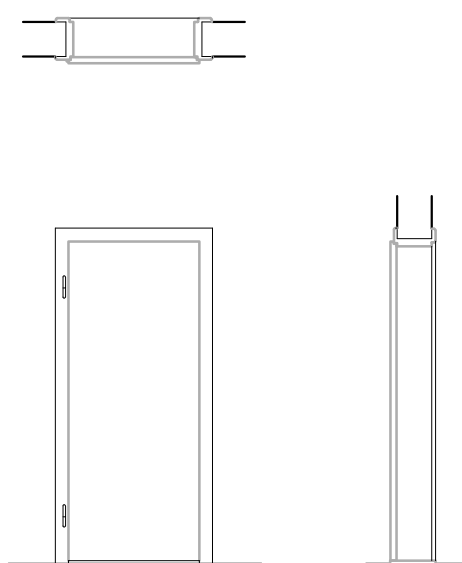

|  |                   |  |      |      |      |      |      |   |   |   |   |   |   |   |
|--|-------------------|--|------|------|------|------|------|---|---|---|---|---|---|---|
| D.45   | DVEŘE INTERIÉROVÉ | ROZMĚRY: x mm  |      |      |      |      |      |   |   |   |   |   |   |   |
|    |                   |    |      |      |      |      |      |   |   |   |   |   |   |   |
| STÁVAJÍCÍ STAV:  |                   |  |      |      |      |      |      |   |   |   |   |   |   |   |
| ...  |                   |  |      |      |      |      |      |   |   |   |   |   |   |   |
| NAVRŽENÉ ŘEŠENÍ: REPASOVÁNÍ DVEŘÍ  |                   |  |      |      |      |      |      |   |   |   |   |   |   |   |
| <ul style="list-style-type: none"> <li>• nová konstrukce</li> <li>• masiv - dub</li> <li>• povrch - světlý lazurový nátěr (bude vyzorkováno)</li> <li>• profilace vychází ze stávající konstrukce</li> <li>• konstrukce bude sendvičová s vloženou tepelnou izolací</li> <li>• nadsvětlíky s izolační dvojsklem</li> <li>• aktivní dveřní křídlo bude opatřeno panikovým kováním</li> <li>• klika, klika, závěsy, zarážky budou v historickém vzhledu</li> </ul> |                   |  |      |      |      |      |      |   |   |   |   |   |   |   |
| POČET:   |                   | <table border="1"> <tr> <td>1.PP</td> <td>1.NP</td> <td>2.NP</td> <td>3.NP</td> <td>4.NP</td> <td>Σ</td> </tr> <tr> <td>-</td> <td>1</td> <td>-</td> <td>-</td> <td>-</td> <td>-</td> </tr> </table> | 1.PP | 1.NP | 2.NP | 3.NP | 4.NP | Σ | - | 1 | - | - | - | - |
| 1.PP   | 1.NP              | 2.NP   | 3.NP | 4.NP | Σ    |      |      |   |   |   |   |   |   |   |
| -  | 1                 | -  | -    | -    | -    |      |      |   |   |   |   |   |   |   |

| D.46  | DVEŘE EXTERIÉROVÉ | ROZMĚRY: x mm  |      |      |      |      |      |   |   |   |   |   |   |   |
|---|-------------------|--|------|------|------|------|------|---|---|---|---|---|---|---|
|   |                   |    |      |      |      |      |      |   |   |   |   |   |   |   |
| STÁVAJÍCÍ STAV:   |                   |  |      |      |      |      |      |   |   |   |   |   |   |   |
| ...   |                   |  |      |      |      |      |      |   |   |   |   |   |   |   |
| NAVRŽENÉ ŘEŠENÍ: REPASOVÁNÍ DVEŘÍ   |                   |  |      |      |      |      |      |   |   |   |   |   |   |   |
| <ul style="list-style-type: none"> <li>• repase stávajících křídel a obložek</li> <li>• doplnění nadsvětlíku</li> <li>• odstranění veškerých vrstev nátěrů</li> <li>• odstranění poškozených dřevěných částí - protézování, výměna celých prvků</li> <li>• demontáž kování a závěsů</li> <li>• demontáž skleněných prvků</li> <li>• napuštění dřeva konzervačním přípravkem</li> <li>• repase kování a závěsů - povrchová úprava, doplnění chybějících částí, promazání, nová povrchová úprava</li> <li>• tmelení a retuše dřevěných povrchů</li> <li>• montáž kování, závěsů a skleněných výplní</li> <li>• finální nátěr - probarvená lazura - bude vyvzorkováno</li> </ul> |                   |  |      |      |      |      |      |   |   |   |   |   |   |   |
|   | POČET:            | <table border="1"> <thead> <tr> <th>1.PP</th> <th>1.NP</th> <th>2.NP</th> <th>3.NP</th> <th>4.NP</th> <th>Σ</th> </tr> </thead> <tbody> <tr> <td>-</td> <td>1</td> <td>-</td> <td>-</td> <td>-</td> <td>-</td> </tr> </tbody> </table> | 1.PP | 1.NP | 2.NP | 3.NP | 4.NP | Σ | - | 1 | - | - | - | - |
| 1.PP  | 1.NP              | 2.NP   | 3.NP | 4.NP | Σ    |      |      |   |   |   |   |   |   |   |
| -   | 1                 | -  | -    | -    | -    |      |      |   |   |   |   |   |   |   |

| D.47  | DVEŘE EXTERIÉROVÉ | ROZMĚRY: x mm  |      |      |      |      |      |   |   |   |   |   |   |   |
|---|-------------------|--|------|------|------|------|------|---|---|---|---|---|---|---|
|   |                   |    |      |      |      |      |      |   |   |   |   |   |   |   |
| STÁVAJÍCÍ STAV:   |                   |  |      |      |      |      |      |   |   |   |   |   |   |   |
| ...   |                   |  |      |      |      |      |      |   |   |   |   |   |   |   |
| NAVRŽENÉ ŘEŠENÍ: REPASOVÁNÍ DVEŘÍ   |                   |  |      |      |      |      |      |   |   |   |   |   |   |   |
| <ul style="list-style-type: none"> <li>• repase stávajících křídel a obložek</li> <li>• doplnění nadsvětlíku</li> <li>• odstranění veškerých vrstev nátěrů</li> <li>• odstranění poškozených dřevěných částí - protézování, výměna celých prvků</li> <li>• demontáž kování a závěsů</li> <li>• demontáž skleněných prvků</li> <li>• napuštění dřeva konzervačním přípravkem</li> <li>• repase kování a závěsů - povrchová úprava, doplnění chybějících částí, promazání, nová povrchová úprava</li> <li>• tmelení a retuše dřevěných povrchů</li> <li>• montáž kování, závěsů a skleněných výplní</li> <li>• finální nátěr - probarvená lazura - bude vyvzorkováno</li> </ul> |                   |  |      |      |      |      |      |   |   |   |   |   |   |   |
|   | POČET:            | <table border="1"> <thead> <tr> <th>1.PP</th> <th>1.NP</th> <th>2.NP</th> <th>3.NP</th> <th>4.NP</th> <th>Σ</th> </tr> </thead> <tbody> <tr> <td>-</td> <td>1</td> <td>-</td> <td>-</td> <td>-</td> <td>-</td> </tr> </tbody> </table> | 1.PP | 1.NP | 2.NP | 3.NP | 4.NP | Σ | - | 1 | - | - | - | - |
| 1.PP  | 1.NP              | 2.NP   | 3.NP | 4.NP | Σ    |      |      |   |   |   |   |   |   |   |
| -   | 1                 | -  | -    | -    | -    |      |      |   |   |   |   |   |   |   |

|  |   |               |      |      |      |      |   |
|--|---|---------------|------|------|------|------|---|
| <b>D.48</b>  | DVEŘE INTERIÉROVÉ JEDNOKŘÍDLÉ   | SCHÉMA DVEŘÍ: |      |      |      |      |   |
| SVĚTLÉ ROZMĚRY:  | 700 x 2100 mm   |               |      |      |      |      |   |
| ÚSTÍ ZÁRUBNĚ:  | SDK tl. 100 mm  |               |      |      |      |      |   |
| OTEVÍRÁNÍ DVEŘÍ:   | -   |               |      |      |      |      |   |
| KŘÍDLO DVEŘÍ:  | DĚLENÍ: hladké plné<br>MATERIÁL: DTD deska<br>POVRCH.ÚPRAVA: dýha dub bělený, dub olej Super White                    |               |      |      |      |      |   |
| ZÁRUBEŇ DVEŘÍ:   | TYP ZÁRUBNĚ: pouzdro<br>MATERIÁL: dýha dub bělený<br>POVRCH. ÚPRAVA: dub olej Super White                             |               |      |      |      |      |   |
| NADSVĚTLÍK:  | MATERIÁL: /<br>POVRCH. ÚPRAVA: /<br>ZASKLENÍ: /   |               |      |      |      |      |   |
| KOVÁNÍ:  | ŠTÍTEK: kulaté rozety viz obrázek<br>KLIKA: nerezová ocel<br>MATERIÁL: nerezová ocel<br>POVRCH. ÚPRAVA: Economy nerez |               |      |      |      |      |   |
| ZÁMEK:   | TYP: mechanický zadlabací se závorou a cylindrickou vložkou   |               |      |      |      |      |   |
| PŘÍSLUŠENSTVÍ:   | SAMOZAVÍRAČ: /<br>KOORDINÁTOR SAMOZAVÍRÁNÍ: /<br>STAVĚČ: /<br>ZARÁŽKA: /  |               |      |      |      |      |   |
| PRÁH:  | MATERIÁL: dýha dub bělený<br>POVRCH. ÚPRAVA: dub olej Super White   |               |      |      |      |      |   |
| POŽÁRNÍ ODOLNOST:  | /   |               |      |      |      |      |   |
| AKUSTIKA:  | /   |               |      |      |      |      |   |
| TEPELNÉ VLASTNOSTI: /  |   |               |      |      |      |      |   |
| POPIS NAVRŽENÉHO ŘEŠENÍ:   |   |               |      |      |      |      |   |
| <ul style="list-style-type: none"> <li>křídlo hladké plné</li> <li>dveře do pouzdra</li> </ul> |   |               |      |      |      |      |   |
|  | POČET:  | 1.PP          | 1.NP | 2.NP | 3.NP | 4.NP | Σ |
|  |   | -             | 1    | -    | -    | -    | - |

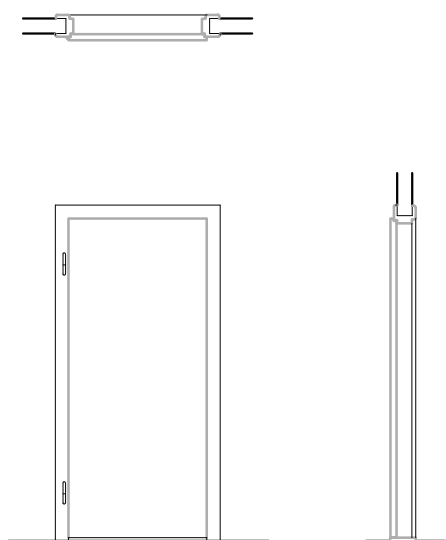



|   |   |   |       |      |      |      |      |      |   |
|---|---|---|-------|------|------|------|------|------|---|
| <b>D.49</b>   | DVEŘE INTERIÉROVÉ JEDNOKŘÍDLÉ   | SCHÉMA DVEŘÍ:   |       |      |      |      |      |      |   |
| SVĚTLÉ ROZMĚRY:   | 800 x 2100 mm   |    |       |      |      |      |      |      |   |
| ÚSTÍ ZÁRUBNĚ:   | SDK tl. 125 mm  |   |       |      |      |      |      |      |   |
| OTEVÍRÁNÍ DVEŘÍ:  | LEVÉ  |   |       |      |      |      |      |      |   |
| KŘÍDLO DVEŘÍ:   | DĚLENÍ: hladké plné<br>MATERIÁL: DTD deska<br>POVRCH.ÚPRAVA: dýha dub bělený, dub olej Super White                    |   |       |      |      |      |      |      |   |
| ZÁRUBEŇ DVEŘÍ:  | TYP ZÁRUBNĚ: obložková bezfalcová<br>MATERIÁL: dýha, dub bělený<br>POVRCH. ÚPRAVA: dub olej Super White               |   |       |      |      |      |      |      |   |
| NADSVĚTLÍK:   | MATERIÁL: /<br>POVRCH. ÚPRAVA: /<br>ZASKLENÍ: /   |   |       |      |      |      |      |      |   |
| KOVÁNÍ:   | ŠTÍTEK: kulaté rozety viz obrázek<br>KLIKA: nerezová ocel<br>MATERIÁL: nerezová ocel<br>POVRCH. ÚPRAVA: Economy nerez |   |       |      |      |      |      |      |   |
| ZÁMEK:  | TYP: mechanický zadlabací se závorou a cylindrickou vložkou   |   |       |      |      |      |      |      |   |
| PŘÍSLUŠENSTVÍ:  | SAMOZAVÍRAČ: /<br>KOORDINÁTOR SAMOZAVÍRÁNÍ: /<br>STAVĚČ: /<br>ZARÁŽKA: /  |   |       |      |      |      |      |      |   |
| PRÁH:   | MATERIÁL: dub masiv bělený<br>POVRCH. ÚPRAVA: dub olej Super White  |   |       |      |      |      |      |      |   |
| POŽÁRNÍ ODOLNOST:   | /   |   |       |      |      |      |      |      |   |
| AKUSTIKA:   | /   |   |       |      |      |      |      |      |   |
| TEPELNÉ VLASTNOSTI: /   |   |    |       |      |      |      |      |      |   |
| POPIS NAVRŽENÉHO ŘEŠENÍ:  |   |   |       |      |      |      |      |      |   |
| <ul style="list-style-type: none"> <li>křídlo hladké plné</li> <li>obložková bezfalcová zárubeň s oblouhranou Harmonie obtus</li> </ul> |   |   |       |      |      |      |      |      |   |
|   |   | POČET:  |       | 1.PP | 1.NP | 2.NP | 3.NP | 4.NP | Σ |
|   |   |   | LEVÉ  | -    | -    | -    | 1    | -    | - |
|   |   |   | PRAVÉ | -    | -    | -    | -    | -    | - |

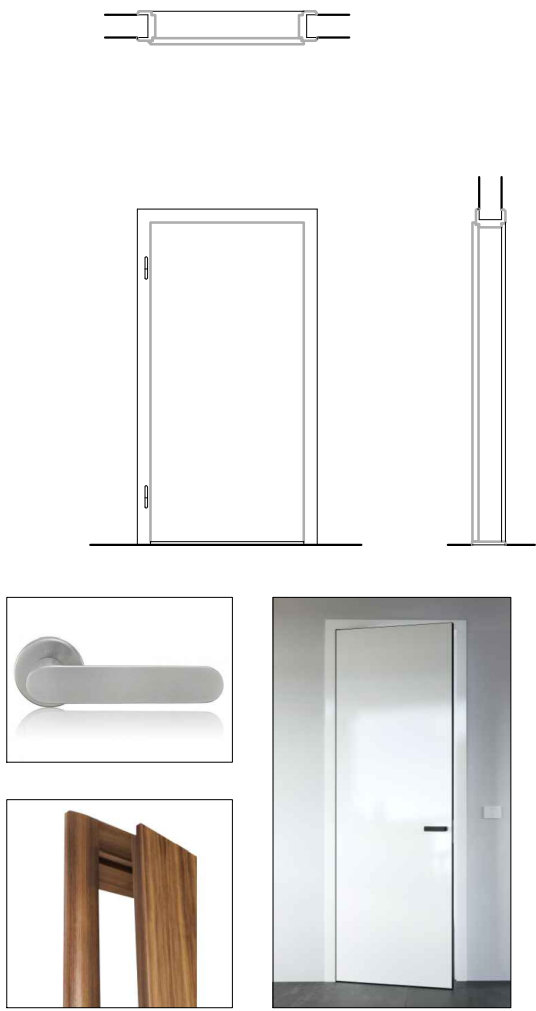

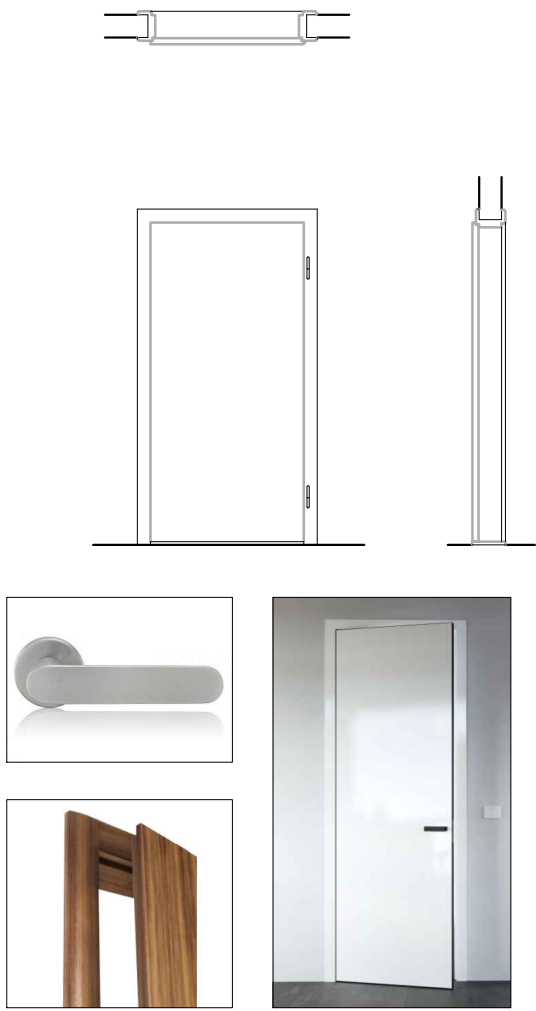

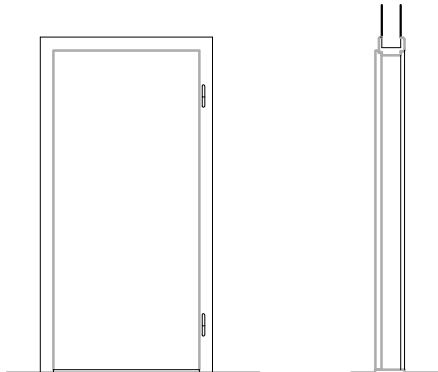
|   |   |   |       |      |      |      |      |      |   |
|---|---|---|-------|------|------|------|------|------|---|
| <b>D.50</b>   | DVEŘE INTERIÉROVÉ JEDNOKŘÍDLÉ   | SCHÉMA DVEŘÍ:   |       |      |      |      |      |      |   |
| SVĚTLÉ ROZMĚRY:   | 850 x 2100 mm   |  |       |      |      |      |      |      |   |
| ÚSTÍ ZÁRUBNĚ:   | ZDIVO tl. 100 mm  |   |       |      |      |      |      |      |   |
| OTEVÍRÁNÍ DVEŘÍ:  | LEVÉ  |   |       |      |      |      |      |      |   |
| KŘÍDLO DVEŘÍ:   | DĚLENÍ: hladké plné<br>MATERIÁL: DTD deska<br>POVRCH.ÚPRAVA: dýha dub bělený, dub olej Super White                    |   |       |      |      |      |      |      |   |
| ZÁRUBEŇ DVEŘÍ:  | TYP ZÁRUBNĚ: obložková bezfalcová<br>MATERIÁL: dýha, dub bělený<br>POVRCH. ÚPRAVA: dub olej Super White               |   |       |      |      |      |      |      |   |
| NADSVĚTLÍK:   | MATERIÁL: /<br>POVRCH. ÚPRAVA: /<br>ZASKLENÍ: /   |   |       |      |      |      |      |      |   |
| KOVÁNÍ:   | ŠTÍTEK: kulaté rozety viz obrázek<br>KLIKA: nerezová ocel<br>MATERIÁL: nerezová ocel<br>POVRCH. ÚPRAVA: Economy nerez |   |       |      |      |      |      |      |   |
| ZÁMEK:  | TYP: mechanický zadlabací se závorou a cylindrickou vložkou   |   |       |      |      |      |      |      |   |
| PŘÍSLUŠENSTVÍ:  | SAMOZAVÍRAČ: /<br>KOORDINÁTOR SAMOZAVÍRÁNÍ: /<br>STAVĚČ: /<br>ZARÁŽKA: /  |   |       |      |      |      |      |      |   |
| PRÁH:   | MATERIÁL: dub masiv bělený<br>POVRCH. ÚPRAVA: dub olej Super White  |   |       |      |      |      |      |      |   |
| POŽÁRNÍ ODOLNOST:   | /   |   |       |      |      |      |      |      |   |
| AKUSTIKA:   | /   |   |       |      |      |      |      |      |   |
| TEPELNÉ VLASTNOSTI: /   |   |  |       |      |      |      |      |      |   |
| POPIS NAVRŽENÉHO ŘEŠENÍ:  |   |   |       |      |      |      |      |      |   |
| <ul style="list-style-type: none"> <li>křídlo hladké plné</li> <li>obložková bezfalcová zárubeň s oblouhranou Harmonie obtus</li> </ul> |   |   |       |      |      |      |      |      |   |
|   |   | POČET:  |       | 1.PP | 1.NP | 2.NP | 3.NP | 4.NP | Σ |
|   |   |   | LEVÉ  | -    | -    | -    | 1    | -    | - |
|   |   |   | PRAVÉ | -    | -    | -    | -    | -    | - |





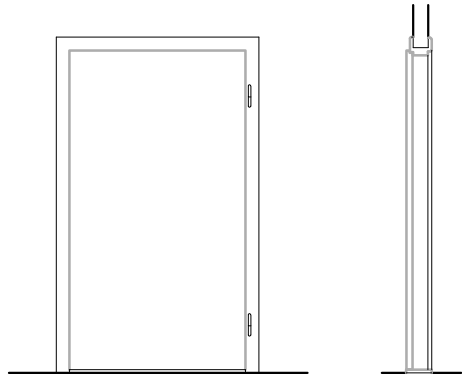

|   |   |   |  |      |      |      |      |      |   |
|---|---|---|--|------|------|------|------|------|---|
| <b>D.51</b>   | DVEŘE INTERIÉROVÉ JEDNOKŘÍDLÉ   | SCHÉMA DVEŘÍ:   |  |      |      |      |      |      |   |
| SVĚTLÉ ROZMĚRY:   | 950 x 2100 mm   |  |  |      |      |      |      |      |   |
| ÚSTÍ ZÁRUBNĚ:   | ZDIVO tl. 150 mm  |   |  |      |      |      |      |      |   |
| OTEVÍRÁNÍ DVEŘÍ:  | LEVÉ  |   |  |      |      |      |      |      |   |
| KŘÍDLO DVEŘÍ:   | DĚLENÍ: hladké plné<br>MATERIÁL: DTD deska<br>POVRCH.ÚPRAVA: dýha dub bělený, dub olej Super White                    |   |  |      |      |      |      |      |   |
| ZÁRUBEŇ DVEŘÍ:  | TYP ZÁRUBNĚ: obložková bezfalcová<br>MATERIÁL: dýha, dub bělený<br>POVRCH. ÚPRAVA: dub olej Super White               |   |  |      |      |      |      |      |   |
| NADSVĚTLÍK:   | MATERIÁL: /<br>POVRCH. ÚPRAVA: /<br>ZASKLENÍ: /   |   |  |      |      |      |      |      |   |
| KOVÁNÍ:   | ŠTÍTEK: kulaté rozety viz obrázek<br>KLIKA: nerezová ocel<br>MATERIÁL: nerezová ocel<br>POVRCH. ÚPRAVA: Economy nerez |   |  |      |      |      |      |      |   |
| ZÁMEK:  | TYP: mechanický zadlabací se závorou a cylindrickou vložkou   |   |  |      |      |      |      |      |   |
| PŘÍSLUŠENSTVÍ:  | SAMOZAVÍRAČ: /<br>KOORDINÁTOR SAMOZAVÍRÁNÍ: /<br>STAVĚČ: /<br>ZARÁŽKA: /  |   |  |      |      |      |      |      |   |
| PRÁH:   | MATERIÁL: dub masiv bělený<br>POVRCH. ÚPRAVA: dub olej Super White  |   |  |      |      |      |      |      |   |
| POŽÁRNÍ ODOLNOST:   | /   |   |  |      |      |      |      |      |   |
| AKUSTIKA:   | /   |   |  |      |      |      |      |      |   |
| TEPELNÉ VLASTNOSTI: /   |   |   |  |      |      |      |      |      |   |
| POPIS NAVRŽENÉHO ŘEŠENÍ:  |   |   |  |      |      |      |      |      |   |
| <ul style="list-style-type: none"> <li>křídlo hladké plné</li> <li>obložková bezfalcová zárubeň s oblouhranou Harmonie obtus</li> </ul> |   |   |  |      |      |      |      |      |   |
|   |   | POČET:  |  | 1.PP | 1.NP | 2.NP | 3.NP | 4.NP | Σ |
|   |   | LEVÉ  |  | -    | -    | -    | 2    | -    | - |
|   |   | PRAVÉ   |  | -    | -    | -    | -    | -    | - |

|   |   |   |       |      |      |      |      |      |   |
|---|---|---|-------|------|------|------|------|------|---|
| <b>D.52</b>   | DVEŘE INTERIÉROVÉ JEDNOKŘÍDLÉ   | SCHÉMA DVEŘÍ:   |       |      |      |      |      |      |   |
| SVĚTLÉ ROZMĚRY:   | 950 x 2100 mm   |  |       |      |      |      |      |      |   |
| ÚSTÍ ZÁRUBNĚ:   | ZDIVO tl. 150 mm  |   |       |      |      |      |      |      |   |
| OTEVÍRÁNÍ DVEŘÍ:  | PRAVÉ   |   |       |      |      |      |      |      |   |
| KŘÍDLO DVEŘÍ:   | DĚLENÍ: hladké plné<br>MATERIÁL: DTD deska<br>POVRCH.ÚPRAVA: dýha dub bělený, dub olej Super White                    |   |       |      |      |      |      |      |   |
| ZÁRUBEŇ DVEŘÍ:  | TYP ZÁRUBNĚ: obložková bezfalcová<br>MATERIÁL: dýha, dub bělený<br>POVRCH. ÚPRAVA: dub olej Super White               |   |       |      |      |      |      |      |   |
| NADSVĚTLÍK:   | MATERIÁL: /<br>POVRCH. ÚPRAVA: /<br>ZASKLENÍ: /   |   |       |      |      |      |      |      |   |
| KOVÁNÍ:   | ŠTÍTEK: kulaté rozety viz obrázek<br>KLIKA: nerezová ocel<br>MATERIÁL: nerezová ocel<br>POVRCH. ÚPRAVA: Economy nerez |   |       |      |      |      |      |      |   |
| ZÁMEK:  | TYP: mechanický zadlabací se závorou a cylindrickou vložkou   |   |       |      |      |      |      |      |   |
| PŘÍSLUŠENSTVÍ:  | SAMOZAVÍRAČ: /<br>KOORDINÁTOR SAMOZAVÍRÁNÍ: /<br>STAVĚČ: /<br>ZARÁŽKA: /  |   |       |      |      |      |      |      |   |
| PRÁH:   | MATERIÁL: dub masiv bělený<br>POVRCH. ÚPRAVA: dub olej Super White  |   |       |      |      |      |      |      |   |
| POŽÁRNÍ ODOLNOST:   | /   |   |       |      |      |      |      |      |   |
| AKUSTIKA:   | /   |   |       |      |      |      |      |      |   |
| TEPELNÉ VLASTNOSTI: /   |   |   |       |      |      |      |      |      |   |
| POPIS NAVRŽENÉHO ŘEŠENÍ:  |   |   |       |      |      |      |      |      |   |
| <ul style="list-style-type: none"> <li>křídlo hladké plné</li> <li>obložková bezfalcová zárubeň s oblouhranou Harmonie obtus</li> </ul> |   |   |       |      |      |      |      |      |   |
|   |   | POČET:  |       | 1.PP | 1.NP | 2.NP | 3.NP | 4.NP | Σ |
|   |   |   | LEVÉ  | -    | -    | -    | -    | -    | - |
|   |   |   | PRAVÉ | -    | -    | -    | 1    | -    | - |

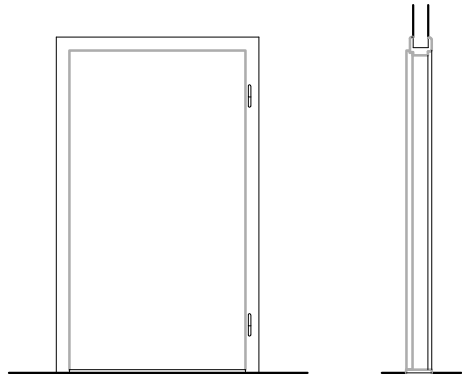
|   |   |   |      |      |      |      |      |   |
|---|---|---|------|------|------|------|------|---|
| <b>D.53</b>   | DVEŘE INTERIÉROVÉ JEDNOKŘÍDLÉ   | SCHÉMA DVEŘÍ:   |      |      |      |      |      |   |
| SVĚTLÉ ROZMĚRY:   | 900 x 2100 mm   | <br><br><br><br> |      |      |      |      |      |   |
| ÚSTÍ ZÁRUBNĚ:   | SDK tl. 125 mm  |   |      |      |      |      |      |   |
| OTEVÍRÁNÍ DVEŘÍ:  | PRAVÉ   |   |      |      |      |      |      |   |
| KŘÍDLO DVEŘÍ:   | DĚLENÍ: hladké plné<br>MATERIÁL: DTD deska<br>POVRCH.ÚPRAVA: dýha dub bělený, dub olej Super White                    |   |      |      |      |      |      |   |
| ZÁRUBEŇ DVEŘÍ:  | TYP ZÁRUBNĚ: obložková bezfalcová<br>MATERIÁL: dýha, dub bělený<br>POVRCH. ÚPRAVA: dub olej Super White               |   |      |      |      |      |      |   |
| NADSVĚTLÍK:   | MATERIÁL: /<br>POVRCH. ÚPRAVA: /<br>ZASKLENÍ: /   |   |      |      |      |      |      |   |
| KOVÁNÍ:   | ŠTÍTEK: kulaté rozety viz obrázek<br>KLIKA: nerezová ocel<br>MATERIÁL: nerezová ocel<br>POVRCH. ÚPRAVA: Economy nerez |   |      |      |      |      |      |   |
| ZÁMEK:  | TYP: mechanický zadlabací se závorou a cylindrickou vložkou   |   |      |      |      |      |      |   |
| PŘÍSLUŠENSTVÍ:  | SAMOZAVÍRAČ: ANO<br>KOORDINÁTOR SAMOZAVÍRÁNÍ: /<br>STAVĚČ: /<br>ZARÁŽKA: /  |   |      |      |      |      |      |   |
| PRÁH:   | MATERIÁL: dub masiv bělený<br>POVRCH. ÚPRAVA: dub olej Super White  |   |      |      |      |      |      |   |
| POŽÁRNÍ ODOLNOST:   | EW 30 DP3-C-S   |   |      |      |      |      |      |   |
| AKUSTIKA:   | /   |   |      |      |      |      |      |   |
| TEPELNÉ VLASTNOSTI: /   |   |   |      |      |      |      |      |   |
| POPIS NAVRŽENÉHO ŘEŠENÍ:  |   |   |      |      |      |      |      |   |
| <ul style="list-style-type: none"> <li>křídlo hladké plné</li> <li>obložková bezfalcová zárubeň s oblouhranou Harmonie obtus</li> </ul> |   |   |      |      |      |      |      |   |
|   |   |   | 1.PP | 1.NP | 2.NP | 3.NP | 4.NP | Σ |
| POČET:  |   | LEVÉ  | -    | -    | -    | -    | -    | - |
|   |   | PRAVÉ   | -    | -    | -    | 2    | -    | - |

|   |   |   |      |      |      |      |      |   |
|---|---|---|------|------|------|------|------|---|
| <b>D.54</b>   | DVEŘE INTERIÉROVÉ JEDNOKŘÍDLÉ   | SCHÉMA DVEŘÍ:   |      |      |      |      |      |   |
| SVĚTLÉ ROZMĚRY:   | 1100 x 2100 mm  | <br><br><br><br> |      |      |      |      |      |   |
| ÚSTÍ ZÁRUBNĚ:   | SDK tl. 125 mm  |   |      |      |      |      |      |   |
| OTEVÍRÁNÍ DVEŘÍ:  | PRAVÉ   |   |      |      |      |      |      |   |
| KŘÍDLO DVEŘÍ:   | DĚLENÍ: hladké plné<br>MATERIÁL: DTD deska<br>POVRCH.ÚPRAVA: dýha dub bělený, dub olej Super White                    |   |      |      |      |      |      |   |
| ZÁRUBEŇ DVEŘÍ:  | TYP ZÁRUBNĚ: obložková bezfalcová<br>MATERIÁL: dýha, dub bělený<br>POVRCH. ÚPRAVA: dub olej Super White               |   |      |      |      |      |      |   |
| NADSVĚTLÍK:   | MATERIÁL: /<br>POVRCH. ÚPRAVA: /<br>ZASKLENÍ: /   |   |      |      |      |      |      |   |
| KOVÁNÍ:   | ŠTÍTEK: kulaté rozety viz obrázek<br>KLIKA: nerezová ocel<br>MATERIÁL: nerezová ocel<br>POVRCH. ÚPRAVA: Economy nerez |   |      |      |      |      |      |   |
| ZÁMEK:  | TYP: mechanický zadlabací se závorou a cylindrickou vložkou   |   |      |      |      |      |      |   |
| PŘÍSLUŠENSTVÍ:  | SAMOZAVÍRAČ: ANO<br>KOORDINÁTOR SAMOZAVÍRÁNÍ: /<br>STAVĚČ: /<br>ZARÁŽKA: /  |   |      |      |      |      |      |   |
| PRÁH:   | MATERIÁL: dub masiv bělený<br>POVRCH. ÚPRAVA: dub olej Super White  |   |      |      |      |      |      |   |
| POŽÁRNÍ ODOLNOST:   | EI 30 DP3-C-S   |   |      |      |      |      |      |   |
| AKUSTIKA:   | /   |   |      |      |      |      |      |   |
| TEPELNÉ VLASTNOSTI: /   |   |   |      |      |      |      |      |   |
| POPIS NAVRŽENÉHO ŘEŠENÍ:  |   |   |      |      |      |      |      |   |
| <ul style="list-style-type: none"> <li>křídlo hladké plné</li> <li>obložková bezfalcová zárubeň s oblouhranou Harmonie obtus</li> </ul> |   |   |      |      |      |      |      |   |
|   |   |   | 1.PP | 1.NP | 2.NP | 3.NP | 4.NP | Σ |
| POČET:  |   | LEVÉ  | -    | -    | -    | -    | -    | - |
|   |   | PRAVÉ   | -    | -    | -    | 1    | -    | - |

|   |   |   |  |      |      |      |      |      |   |
|---|---|---|--|------|------|------|------|------|---|
| <b>D.55</b>   | DVEŘE INTERIÉROVÉ JEDNOKŘÍDLÉ   | SCHÉMA DVEŘÍ:   |  |      |      |      |      |      |   |
| SVĚTLÉ ROZMĚRY:   | 1100 x 2100 mm  | <br><br><br><br> |  |      |      |      |      |      |   |
| ÚSTÍ ZÁRUBNĚ:   | SDK tl. 100 mm  |   |  |      |      |      |      |      |   |
| OTEVÍRÁNÍ DVEŘÍ:  | PRAVÉ   |   |  |      |      |      |      |      |   |
| KŘÍDLO DVEŘÍ:   | DĚLENÍ: hladké plné<br>MATERIÁL: DTD deska<br>POVRCH.ÚPRAVA: dýha dub bělený, dub olej Super White                    |   |  |      |      |      |      |      |   |
| ZÁRUBEŇ DVEŘÍ:  | TYP ZÁRUBNĚ: obložková bezfalcová<br>MATERIÁL: dýha, dub bělený<br>POVRCH. ÚPRAVA: dub olej Super White               |   |  |      |      |      |      |      |   |
| NADSVĚTLÍK:   | MATERIÁL: /<br>POVRCH. ÚPRAVA: /<br>ZASKLENÍ: /   |   |  |      |      |      |      |      |   |
| KOVÁNÍ:   | ŠTÍTEK: kulaté rozety viz obrázek<br>KLIKA: nerezová ocel<br>MATERIÁL: nerezová ocel<br>POVRCH. ÚPRAVA: Economy nerez |   |  |      |      |      |      |      |   |
| ZÁMEK:  | TYP: mechanický zadlabací se závorou a cylindrickou vložkou   |   |  |      |      |      |      |      |   |
| PŘÍSLUŠENSTVÍ:  | SAMOZAVÍRAČ: /<br>KOORDINÁTOR SAMOZAVÍRÁNÍ: /<br>STAVĚČ: /<br>ZARÁŽKA: /  |   |  |      |      |      |      |      |   |
| PRÁH:   | MATERIÁL: dub masiv bělený<br>POVRCH. ÚPRAVA: dub olej Super White  |   |  |      |      |      |      |      |   |
| POŽÁRNÍ ODOLNOST:   | /   |   |  |      |      |      |      |      |   |
| AKUSTIKA:   | /   |   |  |      |      |      |      |      |   |
| TEPELNÉ VLASTNOSTI: /   |   |   |  |      |      |      |      |      |   |
| POPIS NAVRŽENÉHO ŘEŠENÍ:  |   |   |  |      |      |      |      |      |   |
| <ul style="list-style-type: none"> <li>křídlo hladké plné</li> <li>obložková bezfalcová zárubeň s oblouhnanou Harmonie obtus</li> </ul> |   |   |  |      |      |      |      |      |   |
|   |   | POČET:  |  | 1.PP | 1.NP | 2.NP | 3.NP | 4.NP | Σ |
|   |   | LEVÉ  |  | -    | -    | -    | -    | -    | - |
|   |   | PRAVÉ   |  | -    | -    | -    | 1    | -    | - |

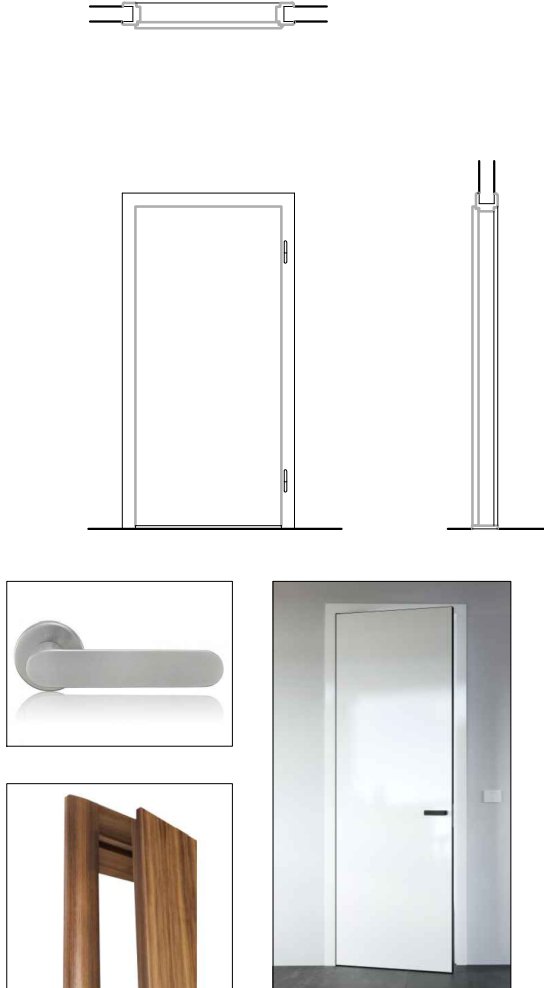
|   |   |   |       |      |      |      |      |      |   |
|---|---|---|-------|------|------|------|------|------|---|
| <b>D.56</b>   | DVEŘE INTERIÉROVÉ JEDNOKŘÍDLÉ   | SCHÉMA DVEŘÍ:   |       |      |      |      |      |      |   |
| SVĚTLÉ ROZMĚRY:   | 900 x 2100 mm   |  |       |      |      |      |      |      |   |
| ÚSTÍ ZÁRUBNĚ:   | SDK tl. 125 mm  |   |       |      |      |      |      |      |   |
| OTEVÍRÁNÍ DVEŘÍ:  | PRAVÉ   |   |       |      |      |      |      |      |   |
| KŘÍDLO DVEŘÍ:   | DĚLENÍ: hladké plné<br>MATERIÁL: DTD deska<br>POVRCH.ÚPRAVA: dýha dub bělený, dub olej Super White                    |   |       |      |      |      |      |      |   |
| ZÁRUBEŇ DVEŘÍ:  | TYP ZÁRUBNĚ: obložková bezfalcová<br>MATERIÁL: dýha, dub bělený<br>POVRCH. ÚPRAVA: dub olej Super White               |   |       |      |      |      |      |      |   |
| NADSVĚTLÍK:   | MATERIÁL: /<br>POVRCH. ÚPRAVA: /<br>ZASKLENÍ: /   |   |       |      |      |      |      |      |   |
| KOVÁNÍ:   | ŠTÍTEK: kulaté rozety viz obrázek<br>KLIKA: nerezová ocel<br>MATERIÁL: nerezová ocel<br>POVRCH. ÚPRAVA: Economy nerez |   |       |      |      |      |      |      |   |
| ZÁMEK:  | TYP: mechanický zadlabací se závorou a cylindrickou vložkou   |   |       |      |      |      |      |      |   |
| PŘÍSLUŠENSTVÍ:  | SAMOZAVÍRAČ: ANO<br>KOORDINÁTOR SAMOZAVÍRÁNÍ: /<br>STAVĚČ: /<br>ZARÁŽKA: /  |   |       |      |      |      |      |      |   |
| PRÁH:   | MATERIÁL: dub masiv bělený<br>POVRCH. ÚPRAVA: dub olej Super White  |   |       |      |      |      |      |      |   |
| POŽÁRNÍ ODOLNOST:   | EI 30 DP1-C-S   |   |       |      |      |      |      |      |   |
| AKUSTIKA:   | /   |   |       |      |      |      |      |      |   |
| TEPELNÉ VLASTNOSTI: /   |   |   |       |      |      |      |      |      |   |
| POPIS NAVRŽENÉHO ŘEŠENÍ:  |   |   |       |      |      |      |      |      |   |
| <ul style="list-style-type: none"> <li>křídlo hladké plné</li> <li>obložková bezfalcová zárubeň s oblouhranou Harmonie obtus</li> </ul> |   |   |       |      |      |      |      |      |   |
|   |   | POČET:  |       | 1.PP | 1.NP | 2.NP | 3.NP | 4.NP | Σ |
|   |   |   | LEVÉ  | -    | -    | -    | -    | -    | - |
|   |   |   | PRAVÉ | -    | -    | -    | 1    | -    | - |

|   |   |               |  |      |      |      |      |      |   |
|---|---|---------------|--|------|------|------|------|------|---|
| <b>D.57</b>   | DVEŘE INTERIÉROVÉ JEDNOKŘÍDLÉ   | SCHÉMA DVEŘÍ: |  |      |      |      |      |      |   |
| SVĚTLÉ ROZMĚRY:   | 900 x 2100 mm   |               |  |      |      |      |      |      |   |
| ÚSTÍ ZÁRUBNĚ:   | SDK tl. 125 mm  |               |  |      |      |      |      |      |   |
| OTEVÍRÁNÍ DVEŘÍ:  | LEVÉ  |               |  |      |      |      |      |      |   |
| KŘÍDLO DVEŘÍ:   | DĚLENÍ: hladké plné<br>MATERIÁL: DTD deska<br>POVRCH.ÚPRAVA: dýha dub bělený, dub olej Super White                    |               |  |      |      |      |      |      |   |
| ZÁRUBEŇ DVEŘÍ:  | TYP ZÁRUBNĚ: obložková bezfalcová<br>MATERIÁL: dýha, dub bělený<br>POVRCH. ÚPRAVA: dub olej Super White               |               |  |      |      |      |      |      |   |
| NADSVĚTLÍK:   | MATERIÁL: /<br>POVRCH. ÚPRAVA: /<br>ZASKLENÍ: /   |               |  |      |      |      |      |      |   |
| KOVÁNÍ:   | ŠTÍTEK: kulaté rozety viz obrázek<br>KLIKA: nerezová ocel<br>MATERIÁL: nerezová ocel<br>POVRCH. ÚPRAVA: Economy nerez |               |  |      |      |      |      |      |   |
| ZÁMEK:  | TYP: mechanický zadlabací se závorou a cylindrickou vložkou   |               |  |      |      |      |      |      |   |
| PŘÍSLUŠENSTVÍ:  | SAMOZAVÍRAČ: ANO<br>KOORDINÁTOR SAMOZAVÍRÁNÍ: /<br>STAVĚČ: /<br>ZARÁŽKA: /  |               |  |      |      |      |      |      |   |
| PRÁH:   | MATERIÁL: dub masiv bělený<br>POVRCH. ÚPRAVA: dub olej Super White  |               |  |      |      |      |      |      |   |
| POŽÁRNÍ ODOLNOST:   | EI 30 DP1-C-S   |               |  |      |      |      |      |      |   |
| AKUSTIKA:   | /   |               |  |      |      |      |      |      |   |
| TEPELNÉ VLASTNOSTI: /   |   |               |  |      |      |      |      |      |   |
| POPIS NAVRŽENÉHO ŘEŠENÍ:  |   |               |  |      |      |      |      |      |   |
| <ul style="list-style-type: none"> <li>křídlo hladké plné</li> <li>obložková bezfalcová zárubeň s oblouhranou Harmonie obtus</li> </ul> |   |               |  |      |      |      |      |      |   |
|   |   | POČET:        |  | 1.PP | 1.NP | 2.NP | 3.NP | 4.NP | Σ |
|   |   | LEVÉ          |  | -    | -    | -    | 1    | -    | - |
|   |   | PRAVÉ         |  | -    | -    | -    | -    | -    | - |





|   |   |               |      |      |      |      |      |   |
|---|---|---------------|------|------|------|------|------|---|
| <b>D.58</b>   | DVEŘE INTERIÉROVÉ JEDNOKŘÍDLÉ   | SCHÉMA DVEŘÍ: |      |      |      |      |      |   |
| SVĚTLÉ ROZMĚRY:   | 1100 x 2100 mm  |               |      |      |      |      |      |   |
| ÚSTÍ ZÁRUBNĚ:   | ZDIVO tl. 310 mm  |               |      |      |      |      |      |   |
| OTEVÍRÁNÍ DVEŘÍ:  | LEVÉ  |               |      |      |      |      |      |   |
| KŘÍDLO DVEŘÍ:   | DĚLENÍ: hladké plné<br>MATERIÁL: DTD deska<br>POVRCH.ÚPRAVA: dýha dub bělený, dub olej Super White                    |               |      |      |      |      |      |   |
| ZÁRUBEŇ DVEŘÍ:  | TYP ZÁRUBNĚ: obložková bezfalcová<br>MATERIÁL: dýha, dub bělený<br>POVRCH. ÚPRAVA: dub olej Super White               |               |      |      |      |      |      |   |
| NADSVĚTLÍK:   | MATERIÁL: /<br>POVRCH. ÚPRAVA: /<br>ZASKLENÍ: /   |               |      |      |      |      |      |   |
| KOVÁNÍ:   | ŠTÍTEK: kulaté rozety viz obrázek<br>KLIKA: nerezová ocel<br>MATERIÁL: nerezová ocel<br>POVRCH. ÚPRAVA: Economy nerez |               |      |      |      |      |      |   |
| ZÁMEK:  | TYP: mechanický zadlabací se závorou a cylindrickou vložkou   |               |      |      |      |      |      |   |
| PŘÍSLUŠENSTVÍ:  | SAMOZAVÍRAČ: ANO<br>KOORDINÁTOR SAMOZAVÍRÁNÍ: /<br>STAVĚČ: /<br>ZARÁŽKA: /  |               |      |      |      |      |      |   |
| PRÁH:   | MATERIÁL: dub masiv bělený<br>POVRCH. ÚPRAVA: dub olej Super White  |               |      |      |      |      |      |   |
| POŽÁRNÍ ODOLNOST:   | EI 30 DP1-C-S   |               |      |      |      |      |      |   |
| AKUSTIKA:   | /   |               |      |      |      |      |      |   |
| TEPELNÉ VLASTNOSTI: /   |   |               |      |      |      |      |      |   |
| POPIS NAVRŽENÉHO ŘEŠENÍ:  |   |               |      |      |      |      |      |   |
| <ul style="list-style-type: none"> <li>křídlo hladké plné</li> <li>obložková bezfalcová zárubeň s oblouhranou Harmonie obtus</li> </ul> |   |               |      |      |      |      |      |   |
|   |   |               | 1.PP | 1.NP | 2.NP | 3.NP | 4.NP | Σ |
| POČET:  |   | LEVÉ          | -    | -    | -    | 1    | -    | - |
|   |   | PRAVÉ         | -    | -    | -    | -    | -    | - |

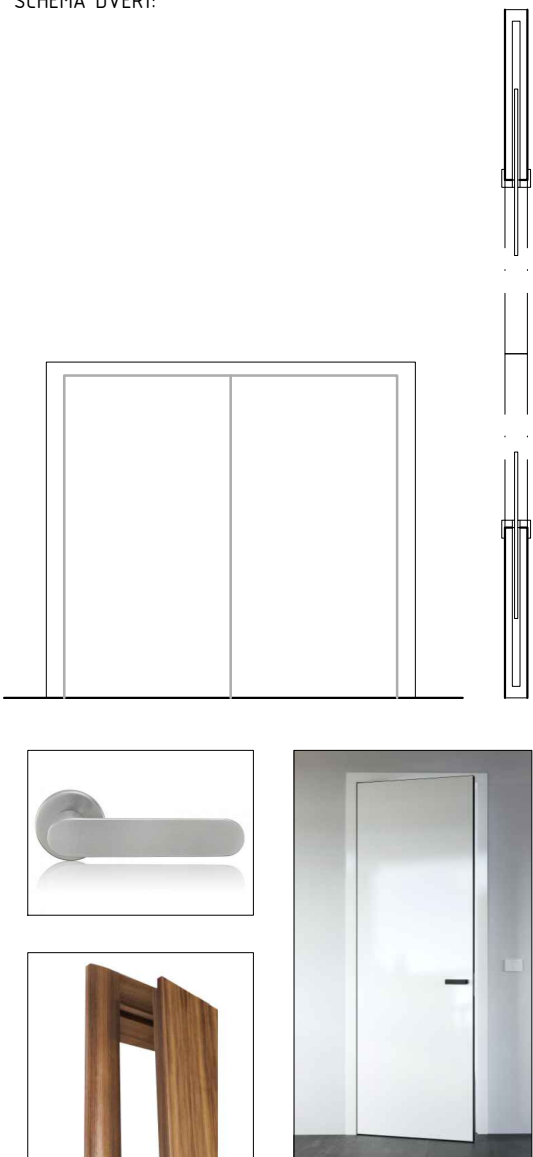

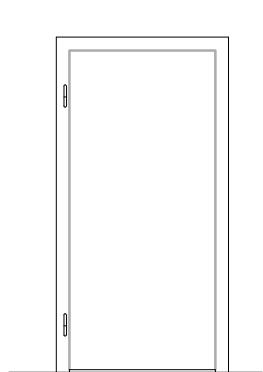
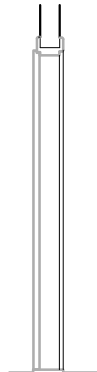

|   |   |               |      |      |      |      |      |   |
|---|---|---------------|------|------|------|------|------|---|
| <b>D.59</b>   | DVEŘE INTERIÉROVÉ JEDNOKŘÍDLÉ   | SCHÉMA DVEŘÍ: |      |      |      |      |      |   |
| SVĚTLÉ ROZMĚRY:   | 900 x 2100 mm   |               |      |      |      |      |      |   |
| ÚSTÍ ZÁRUBNĚ:   | ZDIVO tl. 140 mm  |               |      |      |      |      |      |   |
| OTEVÍRÁNÍ DVEŘÍ:  | LEVÉ  |               |      |      |      |      |      |   |
| KŘÍDLO DVEŘÍ:   | DĚLENÍ: hladké plné<br>MATERIÁL: DTD deska<br>POVRCH.ÚPRAVA: dýha dub bělený, dub olej Super White                    |               |      |      |      |      |      |   |
| ZÁRUBEŇ DVEŘÍ:  | TYP ZÁRUBNĚ: obložková bezfalcová<br>MATERIÁL: dýha, dub bělený<br>POVRCH. ÚPRAVA: dub olej Super White               |               |      |      |      |      |      |   |
| NADSVĚTLÍK:   | MATERIÁL: /<br>POVRCH. ÚPRAVA: /<br>ZASKLENÍ: /   |               |      |      |      |      |      |   |
| KOVÁNÍ:   | ŠTÍTEK: kulaté rozety viz obrázek<br>KLIKA: nerezová ocel<br>MATERIÁL: nerezová ocel<br>POVRCH. ÚPRAVA: Economy nerez |               |      |      |      |      |      |   |
| ZÁMEK:  | TYP: mechanický zadlabací se závorou a cylindrickou vložkou   |               |      |      |      |      |      |   |
| PŘÍSLUŠENSTVÍ:  | SAMOZAVÍRAČ: ANO<br>KOORDINÁTOR SAMOZAVÍRÁNÍ: /<br>STAVĚČ: /<br>ZARÁŽKA: /  |               |      |      |      |      |      |   |
| PRÁH:   | MATERIÁL: dub masiv bělený<br>POVRCH. ÚPRAVA: dub olej Super White  |               |      |      |      |      |      |   |
| POŽÁRNÍ ODOLNOST:   | EI 30 DP1-C-S   |               |      |      |      |      |      |   |
| AKUSTIKA:   | /   |               |      |      |      |      |      |   |
| TEPELNÉ VLASTNOSTI: /   |   |               |      |      |      |      |      |   |
| POPIS NAVRŽENÉHO ŘEŠENÍ:  |   |               |      |      |      |      |      |   |
| <ul style="list-style-type: none"> <li>křídlo hladké plné</li> <li>obložková bezfalcová zárubeň s oblouhranou Harmonie obtus</li> </ul> |   |               |      |      |      |      |      |   |
|   |   |               | 1.PP | 1.NP | 2.NP | 3.NP | 4.NP | Σ |
| POČET:  |   | LEVÉ          | -    | -    | -    | 1    | -    | - |
|   |   | PRAVÉ         | -    | -    | -    | -    | -    | - |



|  |   |   |      |      |      |      |      |   |
|--|---|---|------|------|------|------|------|---|
| <b>D.60</b>  | DVEŘE INTERIÉROVÉ DVOUKŘÍDLÉ  | SCHÉMA DVEŘÍ:   |      |      |      |      |      |   |
| SVĚTLÉ ROZMĚRY:  | 2200 x 2100 mm  |  |      |      |      |      |      |   |
| ÚSTÍ ZÁRUBNĚ:  | SDK tl. 150 mm  |   |      |      |      |      |      |   |
| OTEVÍRÁNÍ DVEŘÍ:   | -   |   |      |      |      |      |      |   |
| KŘÍDLO DVEŘÍ:  | DĚLENÍ: hladké plné<br>MATERIÁL: DTD deska<br>POVRCH.ÚPRAVA: dýha dub bělený, dub olej Super White                    |   |      |      |      |      |      |   |
| ZÁRUBEŇ DVEŘÍ:   | TYP ZÁRUBNĚ: pouzdro<br>MATERIÁL: dýha dub bělený<br>POVRCH. ÚPRAVA: dub olej Super White                             |   |      |      |      |      |      |   |
| NADSVĚTLÍK:  | MATERIÁL: /<br>POVRCH. ÚPRAVA: /<br>ZASKLENÍ: /   |   |      |      |      |      |      |   |
| KOVÁNÍ:  | ŠTÍTEK: kulaté rozety viz obrázek<br>KLIKA: nerezová ocel<br>MATERIÁL: nerezová ocel<br>POVRCH. ÚPRAVA: Economy nerez |   |      |      |      |      |      |   |
| ZÁMEK:   | TYP: mechanický zadlabací se závorou a cylindrickou vložkou   |   |      |      |      |      |      |   |
| PŘÍSLUŠENSTVÍ:   | SAMOZAVÍRAČ: /<br>KOORDINÁTOR SAMOZAVÍRÁNÍ: /<br>STAVĚČ: /<br>ZARÁŽKA: /  |   |      |      |      |      |      |   |
| PRÁH:  | MATERIÁL: dýha dub bělený<br>POVRCH. ÚPRAVA: dub olej Super White   |   |      |      |      |      |      |   |
| POŽÁRNÍ ODOLNOST:  | /   |   |      |      |      |      |      |   |
| AKUSTIKA:  | /   |   |      |      |      |      |      |   |
| TEPELNÉ VLASTNOSTI:  | /   |   |      |      |      |      |      |   |
| POPIS NAVRŽENÉHO ŘEŠENÍ:   |   |   |      |      |      |      |      |   |
| <ul style="list-style-type: none"> <li>křídlo hladké plné</li> <li>dveře do pouzdra</li> </ul> |   |   |      |      |      |      |      |   |
|  |   | POČET:  | 1.PP | 1.NP | 2.NP | 3.NP | 4.NP | Σ |
|  |   |   | -    | -    | -    | 1    | -    | - |

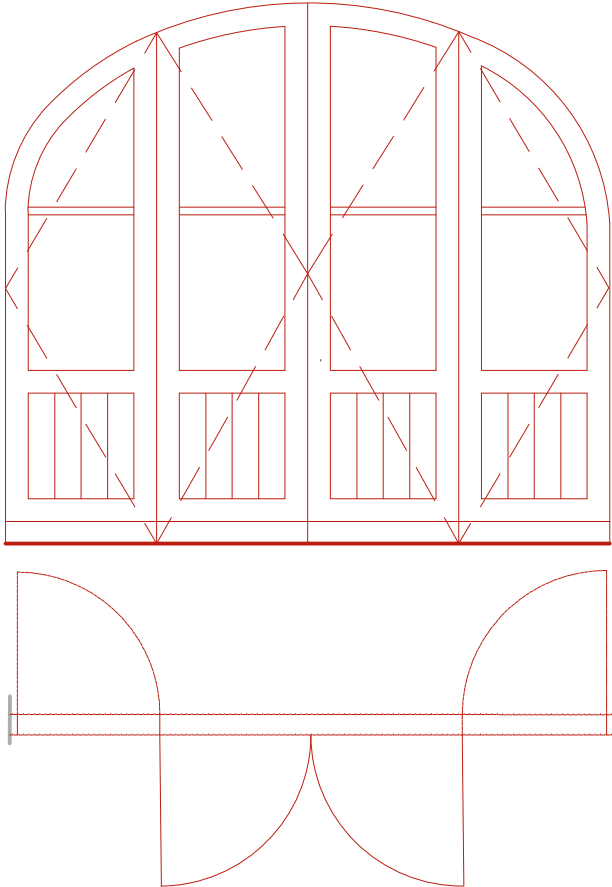

|   |   |               |      |      |      |      |      |   |
|---|---|---------------|------|------|------|------|------|---|
| <b>D.61</b>   | DVEŘE INTERIÉROVÉ JEDNOKŘÍDLÉ   | SCHÉMA DVEŘÍ: |      |      |      |      |      |   |
| SVĚTLÉ ROZMĚRY:   | 1000 x 2100 mm  |               |      |      |      |      |      |   |
| ÚSTÍ ZÁRUBNĚ:   | SDK tl. 200 mm  |               |      |      |      |      |      |   |
| OTEVÍRÁNÍ DVEŘÍ:  | LEVÉ  |               |      |      |      |      |      |   |
| KŘÍDLO DVEŘÍ:   | DĚLENÍ: hladké plné<br>MATERIÁL: DTD deska<br>POVRCH.ÚPRAVA: dýha dub bělený, dub olej Super White                    |               |      |      |      |      |      |   |
| ZÁRUBEŇ DVEŘÍ:  | TYP ZÁRUBNĚ: obložková bezfalcová<br>MATERIÁL: dýha, dub bělený<br>POVRCH. ÚPRAVA: dub olej Super White               |               |      |      |      |      |      |   |
| NADSVĚTLÍK:   | MATERIÁL: /<br>POVRCH. ÚPRAVA: /<br>ZASKLENÍ: /   |               |      |      |      |      |      |   |
| KOVÁNÍ:   | ŠTÍTEK: kulaté rozety viz obrázek<br>KLIKA: nerezová ocel<br>MATERIÁL: nerezová ocel<br>POVRCH. ÚPRAVA: Economy nerez |               |      |      |      |      |      |   |
| ZÁMEK:  | TYP: mechanický zadlabací se závorou a cylindrickou vložkou   |               |      |      |      |      |      |   |
| PŘÍSLUŠENSTVÍ:  | SAMOZAVÍRAČ: ANO<br>KOORDINÁTOR SAMOZAVÍRÁNÍ: /<br>STAVĚČ: /<br>ZARÁŽKA: /  |               |      |      |      |      |      |   |
| PRÁH:   | MATERIÁL: dub masiv bělený<br>POVRCH. ÚPRAVA: dub olej Super White  |               |      |      |      |      |      |   |
| POŽÁRNÍ ODOLNOST:   | EW 30 DP3-C-S   |               |      |      |      |      |      |   |
| AKUSTIKA:   | /   |               |      |      |      |      |      |   |
| TEPELNÉ VLASTNOSTI: /   |   |               |      |      |      |      |      |   |
| POPIS NAVRŽENÉHO ŘEŠENÍ:  |   |               |      |      |      |      |      |   |
| <ul style="list-style-type: none"> <li>křídlo hladké plné</li> <li>obložková bezfalcová zárubeň s oblouhranou Harmonie obtus</li> </ul> |   |               |      |      |      |      |      |   |
|   |   |               | 1.PP | 1.NP | 2.NP | 3.NP | 4.NP | Σ |
| POČET:  |   | LEVÉ          | -    | -    | -    | -    | 1    | - |
|   |   | PRAVÉ         | -    | -    | -    | -    | -    | - |

|   |   |   |      |      |      |      |      |   |
|---|---|---|------|------|------|------|------|---|
| <b>D.62</b>   | DVEŘE INTERIÉROVÉ JEDNOKŘÍDLÉ   | SCHÉMA DVEŘÍ:   |      |      |      |      |      |   |
| SVĚTLÉ ROZMĚRY:   | 900 x 2100 mm   | <br> <br>   |      |      |      |      |      |   |
| ÚSTÍ ZÁRUBNĚ:   | SDK tl. 125 mm  |   |      |      |      |      |      |   |
| OTEVÍRÁNÍ DVEŘÍ:  | LEVÉ  |   |      |      |      |      |      |   |
| KŘÍDLO DVEŘÍ:   | DĚLENÍ: hladké plné<br>MATERIÁL: DTD deska<br>POVRCH.ÚPRAVA: dýha dub bělený, dub olej Super White                    |   |      |      |      |      |      |   |
| ZÁRUBEŇ DVEŘÍ:  | TYP ZÁRUBNĚ: obložková bezfalcová<br>MATERIÁL: dýha, dub bělený<br>POVRCH. ÚPRAVA: dub olej Super White               |   |      |      |      |      |      |   |
| NADSVĚTLÍK:   | MATERIÁL: /<br>POVRCH. ÚPRAVA: /<br>ZASKLENÍ: /   |   |      |      |      |      |      |   |
| KOVÁNÍ:   | ŠTÍTEK: kulaté rozety viz obrázek<br>KLIKA: nerezová ocel<br>MATERIÁL: nerezová ocel<br>POVRCH. ÚPRAVA: Economy nerez |   |      |      |      |      |      |   |
| ZÁMEK:  | TYP: mechanický zadlabací se závorou a cylindrickou vložkou   |   |      |      |      |      |      |   |
| PŘÍSLUŠENSTVÍ:  | SAMOZAVÍRAČ: ANO<br>KOORDINÁTOR SAMOZAVÍRÁNÍ: /<br>STAVĚČ: /<br>ZARÁŽKA: /  |   |      |      |      |      |      |   |
| PRÁH:   | MATERIÁL: dub masiv bělený<br>POVRCH. ÚPRAVA: dub olej Super White  |   |      |      |      |      |      |   |
| POŽÁRNÍ ODOLNOST:   | EW 30 DP3-C-S   |   |      |      |      |      |      |   |
| AKUSTIKA:   | /   |   |      |      |      |      |      |   |
| TEPELNÉ VLASTNOSTI: /   |   |   |      |      |      |      |      |   |
| POPIS NAVRŽENÉHO ŘEŠENÍ:  |   |   |      |      |      |      |      |   |
| <ul style="list-style-type: none"> <li>křídlo hladké plné</li> <li>obložková bezfalcová zárubeň s oblouhranou Harmonie obtus</li> </ul> |   |   |      |      |      |      |      |   |
|   |   |   | 1.PP | 1.NP | 2.NP | 3.NP | 4.NP | Σ |
| POČET:  |   | LEVÉ  | -    | -    | -    | -    | 1    | - |
|   |   | PRAVÉ   | -    | -    | -    | -    | -    | - |

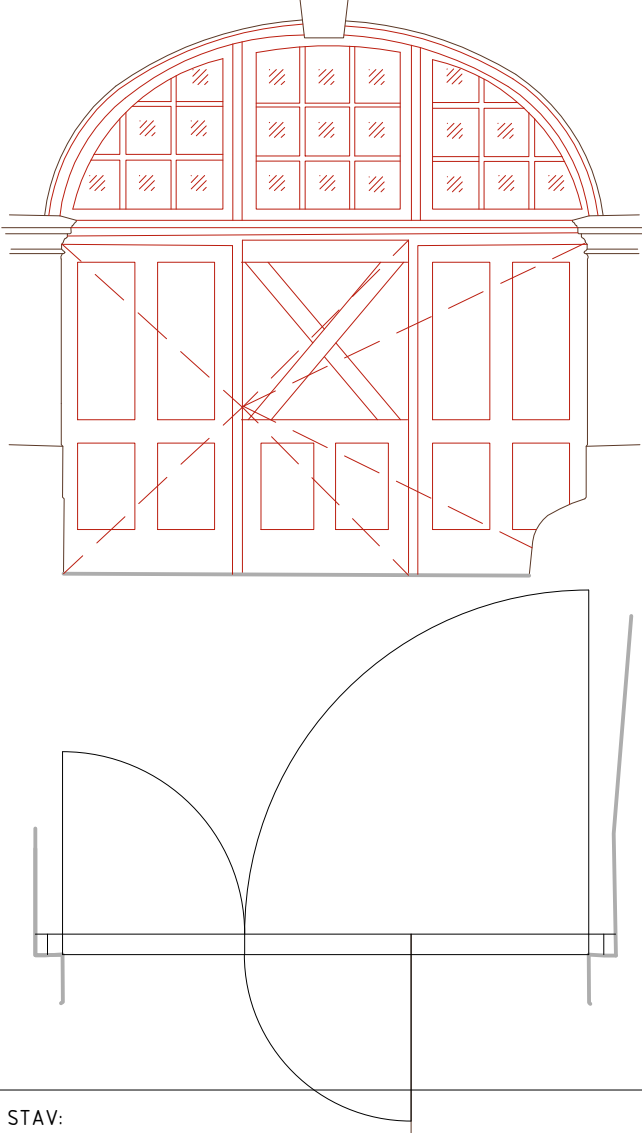
|   |   |               |       |      |      |      |      |      |   |
|---|---|---------------|-------|------|------|------|------|------|---|
| <b>D.63</b>   | DVEŘE INTERIÉROVÉ DVOUKŘÍDLÉ  | SCHÉMA DVEŘÍ: |       |      |      |      |      |      |   |
| SVĚTLÉ ROZMĚRY:   | 2000 x 2100 mm  |               |       |      |      |      |      |      |   |
| ÚSTÍ ZÁRUBNĚ:   | ZDIVO tl. 300 mm  |               |       |      |      |      |      |      |   |
| OTEVÍRÁNÍ DVEŘÍ:  | PRAVÉ   |               |       |      |      |      |      |      |   |
| KŘÍDLO DVEŘÍ:   | DĚLENÍ: hladké plné<br>MATERIÁL: DTD deska<br>POVRCH.ÚPRAVA: dýha dub bělený, dub olej Super White                    |               |       |      |      |      |      |      |   |
| ZÁRUBEŇ DVEŘÍ:  | TYP ZÁRUBNĚ: obložková bezfalcová<br>MATERIÁL: dýha, dub bělený<br>POVRCH. ÚPRAVA: dub olej Super White               |               |       |      |      |      |      |      |   |
| NADSVĚTLÍK:   | MATERIÁL: /<br>POVRCH. ÚPRAVA: /<br>ZASKLENÍ: /   |               |       |      |      |      |      |      |   |
| KOVÁNÍ:   | ŠTÍTEK: kulaté rozety viz obrázek<br>KLIKA: nerezová ocel<br>MATERIÁL: nerezová ocel<br>POVRCH. ÚPRAVA: Economy nerez |               |       |      |      |      |      |      |   |
| ZÁMEK:  | TYP: mechanický zadlabací se závorou a cylindrickou vložkou   |               |       |      |      |      |      |      |   |
| PŘÍSLUŠENSTVÍ:  | SAMOZAVÍRAČ: ANO<br>KOORDINÁTOR SAMOZAVÍRÁNÍ: ANO<br>STAVĚČ: /<br>ZARÁŽKA: /  |               |       |      |      |      |      |      |   |
| PRÁH:   | MATERIÁL: dub masiv bělený<br>POVRCH. ÚPRAVA: dub olej Super White  |               |       |      |      |      |      |      |   |
| POŽÁRNÍ ODOLNOST:   | EW 30 DP3-C-S-K   |               |       |      |      |      |      |      |   |
| AKUSTIKA:   | /   |               |       |      |      |      |      |      |   |
| TEPELNÉ VLASTNOSTI: /   |   |               |       |      |      |      |      |      |   |
| POPIS NAVRŽENÉHO ŘEŠENÍ:  |   |               |       |      |      |      |      |      |   |
| <ul style="list-style-type: none"> <li>křídlo hladké plné</li> <li>obložková bezfalcová zárubeň s oblouhranou Harmonie obtus</li> </ul> |   |               |       |      |      |      |      |      |   |
|   |   | POČET:        |       | 1.PP | 1.NP | 2.NP | 3.NP | 4.NP | Σ |
|   |   |               | LEVÉ  | -    | -    | -    | -    | -    | - |
|   |   |               | PRAVÉ | -    | -    | -    | -    | 1    | - |

| D.64   | DVEŘE INTERIÉROVÉ | ROZMĚRY: x mm  |        |      |      |      |      |      |   |  |   |   |   |   |   |   |
|--|-------------------|--|--------|------|------|------|------|------|---|--|---|---|---|---|---|---|
|   |                   |    |        |      |      |      |      |      |   |  |   |   |   |   |   |   |
| STÁVAJÍCÍ STAV:  |                   |  |        |      |      |      |      |      |   |  |   |   |   |   |   |   |
| ...  |                   |  |        |      |      |      |      |      |   |  |   |   |   |   |   |   |
| NAVRŽENÉ ŘEŠENÍ: REPASOVÁNÍ DVEŘÍ  |                   |  |        |      |      |      |      |      |   |  |   |   |   |   |   |   |
| <ul style="list-style-type: none"> <li>• nová konstrukce</li> <li>• masiv - dub</li> <li>• povrch - světlý lazurový nátěr (bude vyzorkováno)</li> <li>• profilace vychází ze stávající konstrukce</li> <li>• konstrukce bude sendvičová s vloženou tepelnou izolací</li> <li>• nadsvětlíky s izolační dvojsklem</li> <li>• aktivní dveřní křídlo bude opatřeno panikovým kováním</li> <li>• klika, klika, závěsy, zarážky budou v historickém vzhledu</li> </ul> |                   |  |        |      |      |      |      |      |   |  |   |   |   |   |   |   |
|  |                   | <table border="1"> <thead> <tr> <th>POČET:</th> <th>1.PP</th> <th>1.NP</th> <th>2.NP</th> <th>3.NP</th> <th>4.NP</th> <th>Σ</th> </tr> </thead> <tbody> <tr> <td></td> <td>-</td> <td>1</td> <td>-</td> <td>-</td> <td>-</td> <td>-</td> </tr> </tbody> </table> | POČET: | 1.PP | 1.NP | 2.NP | 3.NP | 4.NP | Σ |  | - | 1 | - | - | - | - |
| POČET:   | 1.PP              | 1.NP   | 2.NP   | 3.NP | 4.NP | Σ    |      |      |   |  |   |   |   |   |   |   |
|  | -                 | 1  | -      | -    | -    | -    |      |      |   |  |   |   |   |   |   |   |

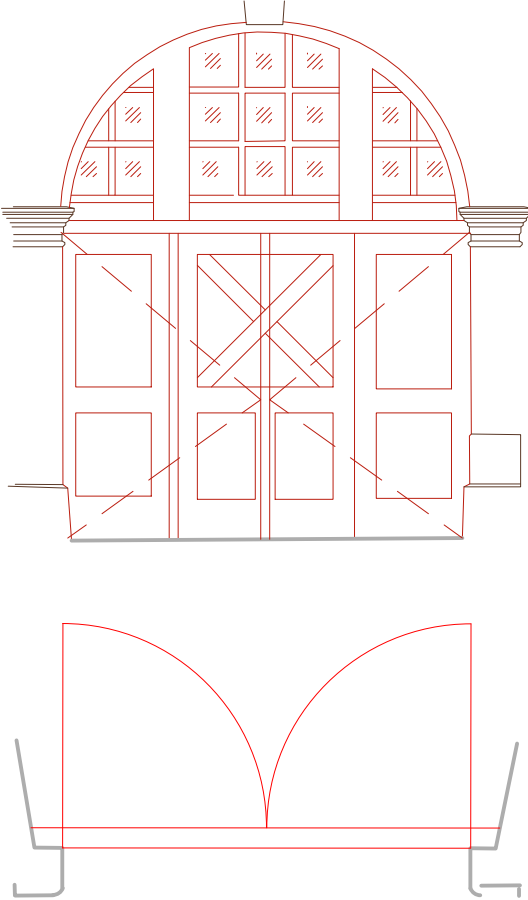
| D.65   | DVEŘE INTERIÉROVÉ | ROZMĚRY: x mm  |      |      |      |      |      |   |
|--|-------------------|--|------|------|------|------|------|---|
|    |                   |  |      |      |      |      |      |   |
| STÁVAJÍCÍ STAV:  |                   |  |      |      |      |      |      |   |
| ...  |                   |  |      |      |      |      |      |   |
| NAVRŽENÉ ŘEŠENÍ: REPASOVÁNÍ DVEŘÍ  |                   |  |      |      |      |      |      |   |
| <ul style="list-style-type: none"> <li>• nová konstrukce</li> <li>• masiv - dub</li> <li>• povrch - světlý lazurový nátěr (bude vyzorkováno)</li> <li>• profilace vychází ze stávající konstrukce</li> <li>• konstrukce bude sendvičová s vloženou tepelnou izolací</li> <li>• nadsvětlíky s izolační dvojsklem</li> <li>• aktivní dveřní křídlo bude opatřeno panikovým kováním</li> <li>• klika, klika, závěsy, zarážky budou v historickém vzhledu</li> </ul> |                   |  |      |      |      |      |      |   |
|  |                   | POČET:   | 1.PP | 1.NP | 2.NP | 3.NP | 4.NP | Σ |
|  |                   |  | -    | 1    | -    | -    | -    | - |

| D.66   | DVEŘE INTERIÉROVÉ | ROZMĚRY: x mm  |      |      |      |      |      |   |   |   |   |   |   |   |
|--|-------------------|--|------|------|------|------|------|---|---|---|---|---|---|---|
|    |                   |    |      |      |      |      |      |   |   |   |   |   |   |   |
| STÁVAJÍCÍ STAV:  |                   |  |      |      |      |      |      |   |   |   |   |   |   |   |
| ...  |                   |  |      |      |      |      |      |   |   |   |   |   |   |   |
| NAVRŽENÉ ŘEŠENÍ: REPASOVÁNÍ DVEŘÍ  |                   |  |      |      |      |      |      |   |   |   |   |   |   |   |
| <ul style="list-style-type: none"> <li>• nová konstrukce</li> <li>• masiv - dub</li> <li>• povrch - světlý lazurový nátěr (bude vyzorkováno)</li> <li>• profilace vychází ze stávající konstrukce</li> <li>• konstrukce bude sendvičová s vloženou tepelnou izolací</li> <li>• nadsvětlíky s izolační dvojsklem</li> <li>• aktivní dveřní křídlo bude opatřeno panikovým kováním</li> <li>• klika, klika, závěsy, zarážky budou v historickém vzhledu</li> </ul> |                   |  |      |      |      |      |      |   |   |   |   |   |   |   |
| POČET:   |                   | <table border="1"> <thead> <tr> <th>1.PP</th> <th>1.NP</th> <th>2.NP</th> <th>3.NP</th> <th>4.NP</th> <th>Σ</th> </tr> </thead> <tbody> <tr> <td>-</td> <td>1</td> <td>-</td> <td>-</td> <td>-</td> <td>-</td> </tr> </tbody> </table> | 1.PP | 1.NP | 2.NP | 3.NP | 4.NP | Σ | - | 1 | - | - | - | - |
| 1.PP   | 1.NP              | 2.NP   | 3.NP | 4.NP | Σ    |      |      |   |   |   |   |   |   |   |
| -  | 1                 | -  | -    | -    | -    |      |      |   |   |   |   |   |   |   |



|                   |  |
|-------------------|--|
| <b>D.67</b>       | DVEŘE EXTERIÉROVÉ DVOUKŘÍDLÉ   |
| SVĚTLÉ ROZMĚRY:   | 1980 x 2520 mm   |
| ÚSTÍ ZÁRUBNĚ:     | ZDIVO tl. 100 mm   |
| OTEVÍRÁNÍ DVEŘÍ:  | LEVÉ   |
| KŘÍDLO DVEŘÍ:     | MATERIÁL: smrk masiv<br>POVRCH.ÚPRAVA: polyuretanový lak matný krycí                                   |
| ZÁRUBEŇ DVEŘÍ:    | TYP ZÁRUBNĚ: obložková hladká<br>MATERIÁL: smrk masiv<br>POVRCH. ÚPRAVA: polyuretanový lak matný krycí |
| NADSVĚTLÍK:       | MATERIÁL: smrk masiv<br>POVRCH. ÚPRAVA: polyuretanový lak matný krycí<br>ZASKLENÍ: dvojsklo            |
| KOVÁNÍ:           | ŠTÍTEK: viz obrázek<br>KLIKA: viz obrázek<br>MATERIÁL: mosaz, ocel<br>POVRCH. ÚPRAVA: staromosaz       |
| ZÁMEK:            | TYP: mechanický zadlabací se závorou a cylindrickou vložkou  |
| PŘÍSLUŠENSTVÍ:    | SAMOZAVÍRAČ: /<br>KOORDINÁTOR SAMOZAVÍRÁNÍ: /<br>STAVĚČ: /<br>ZARÁŽKA: /                               |
| PRÁH:             | MATERIÁL: masiv dub<br>POVRCH. ÚPRAVA: polyuretanový lak matný krycí                                   |
| POŽÁRNÍ ODOLNOST: | /  |
| AKUSTIKA:         | /  |

SCHÉMA DVEŘÍ:

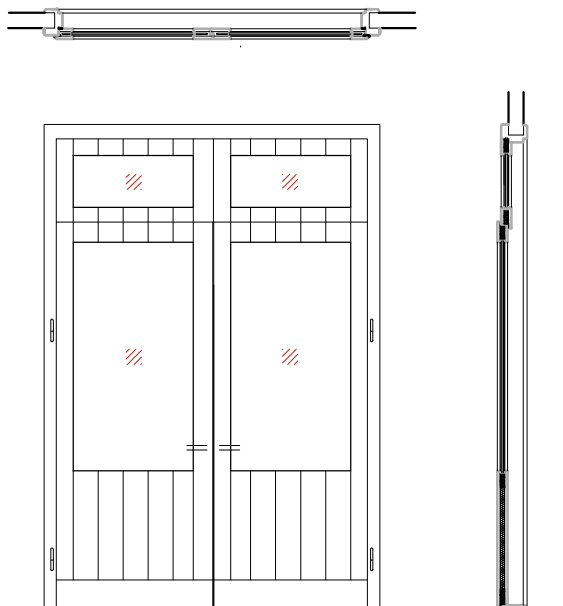

TEPELNÉ VLASTNOSTI:  $U_{N,min} = 1,7$

POPIS NAVRŽENÉHO ŘEŠENÍ:

- křídlo fošnové svlakové, fošny s fází
- "A" strana fošen bez suků a prasklin, kresba fládr, rub nařezávaný proti kroucení
- broušení hrubost do 240
- barevnost bude odsouhlasena
- bude předložena dílenská dokumentace

| POČET: | 1.PP  | 1.NP | 2.NP | 3.NP | 4.NP | Σ |   |
|--------|-------|------|------|------|------|---|---|
|        | LEVÉ  | -    | 1    | -    | -    | - | - |
|        | PRAVÉ | -    | -    | -    | -    | - | - |

NÁVRH PROFILACE DVEŘÍ D.01-D.05, D.07, D.15-D.19 - POHLED 1:10

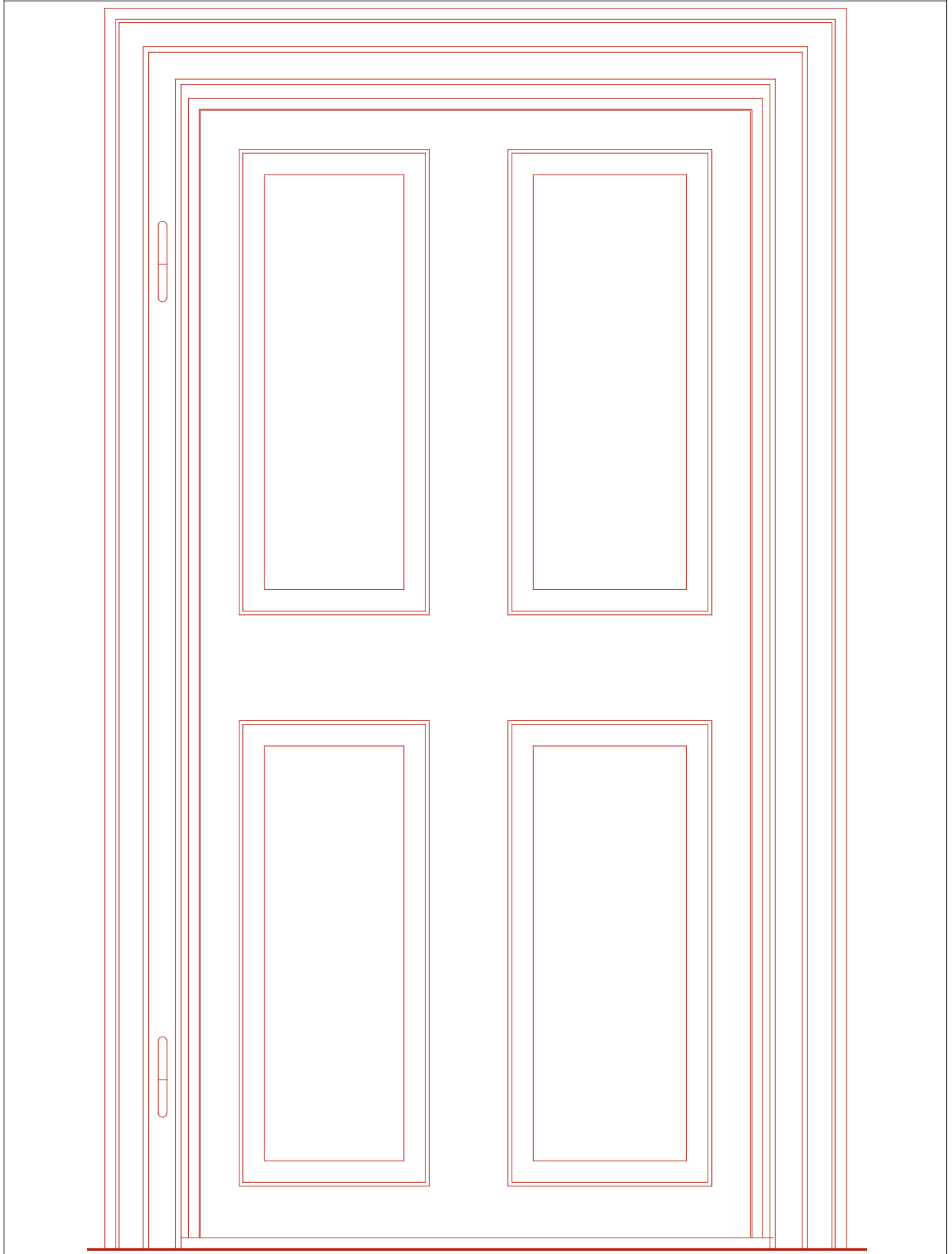

NÁVRH PROFILACE DVEŘÍ D.01-D.05, D.07, D.15-D.19 - ŘEZ 1:10, 1:5

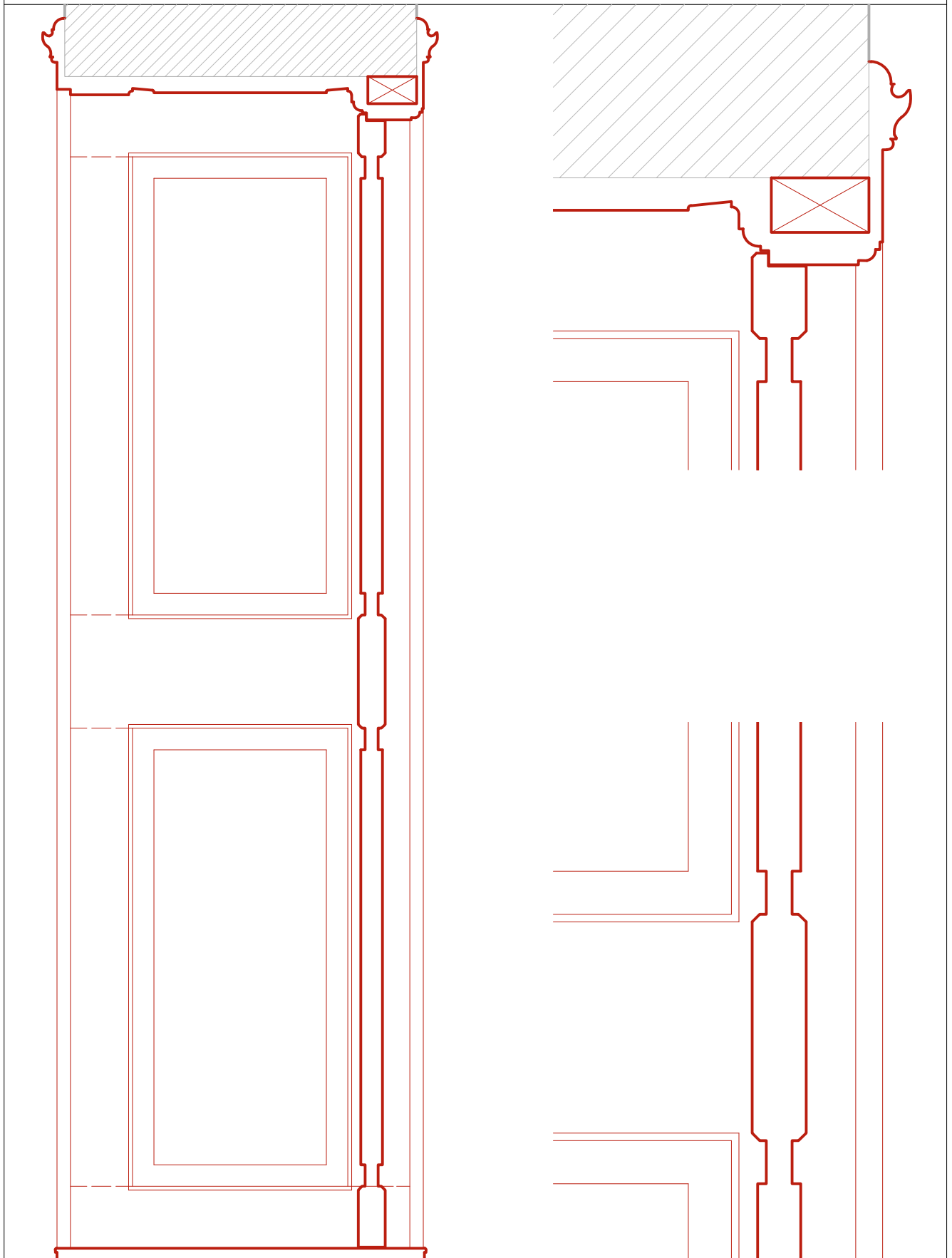

NÁVRH PROFILACE DVEŘÍ D.01-D.05, D.07, D.15-D.19 - PŮDORYS 1:10, 1:5

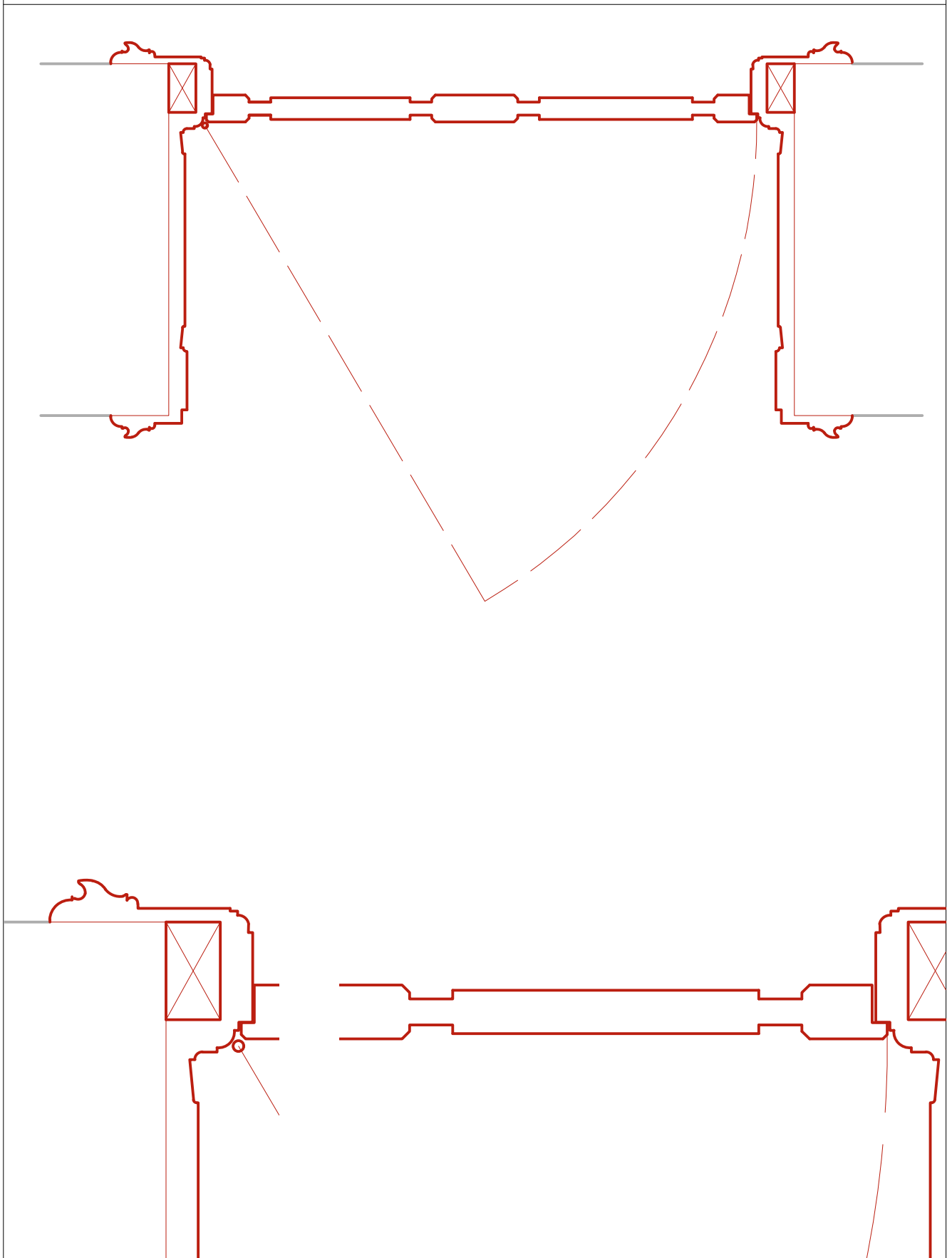

NÁVRH PROFILACE DVEŘÍ D.06, D.08 - POHLED 1:15

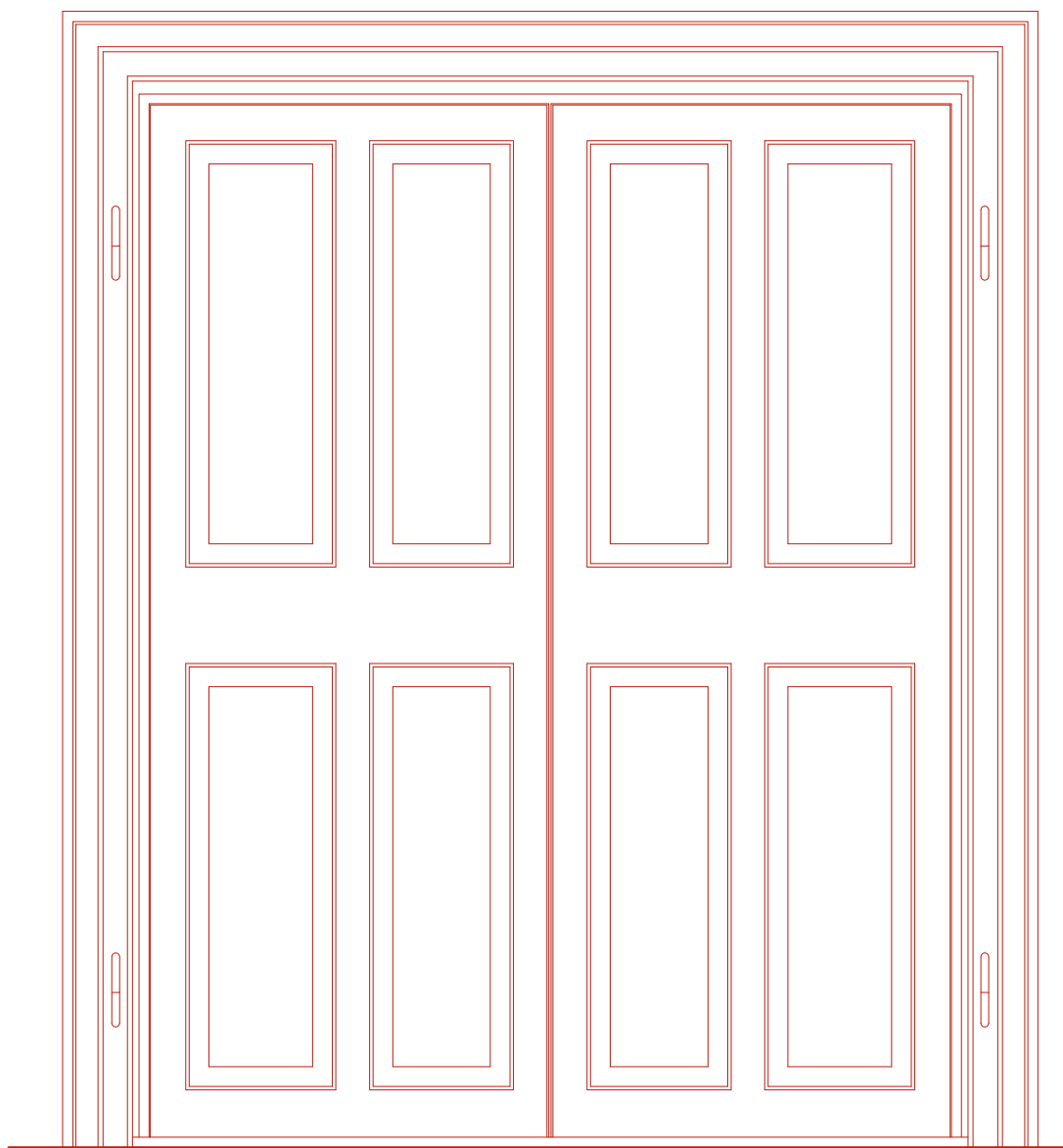

NÁVRH PROFILACE DVEŘÍ D.06, D.08 - ŘEZ 1:15, 1:5

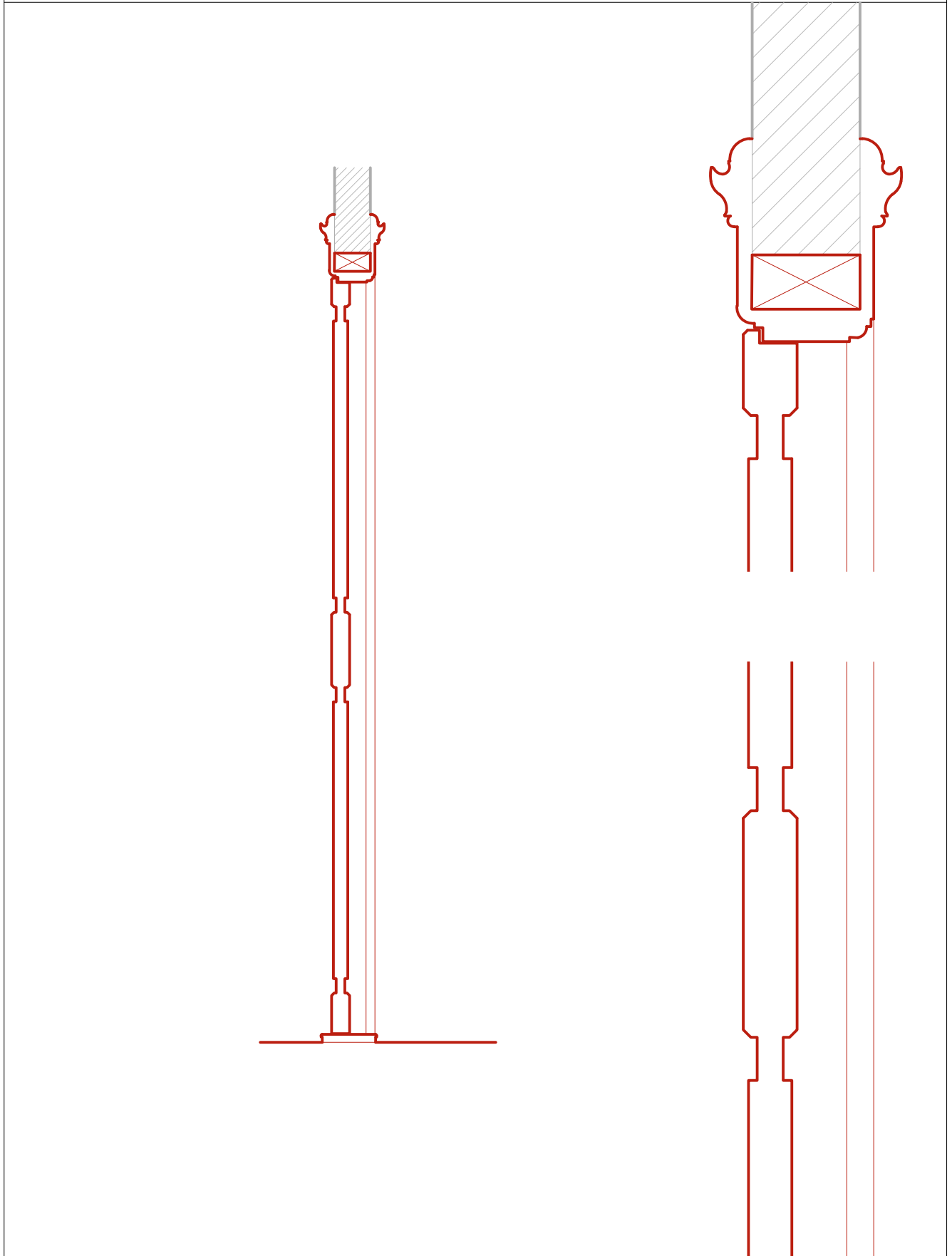

NÁVRH PROFILACE DVEŘÍ D.06, D.08 - PŮDORYS 1:15, 1:5

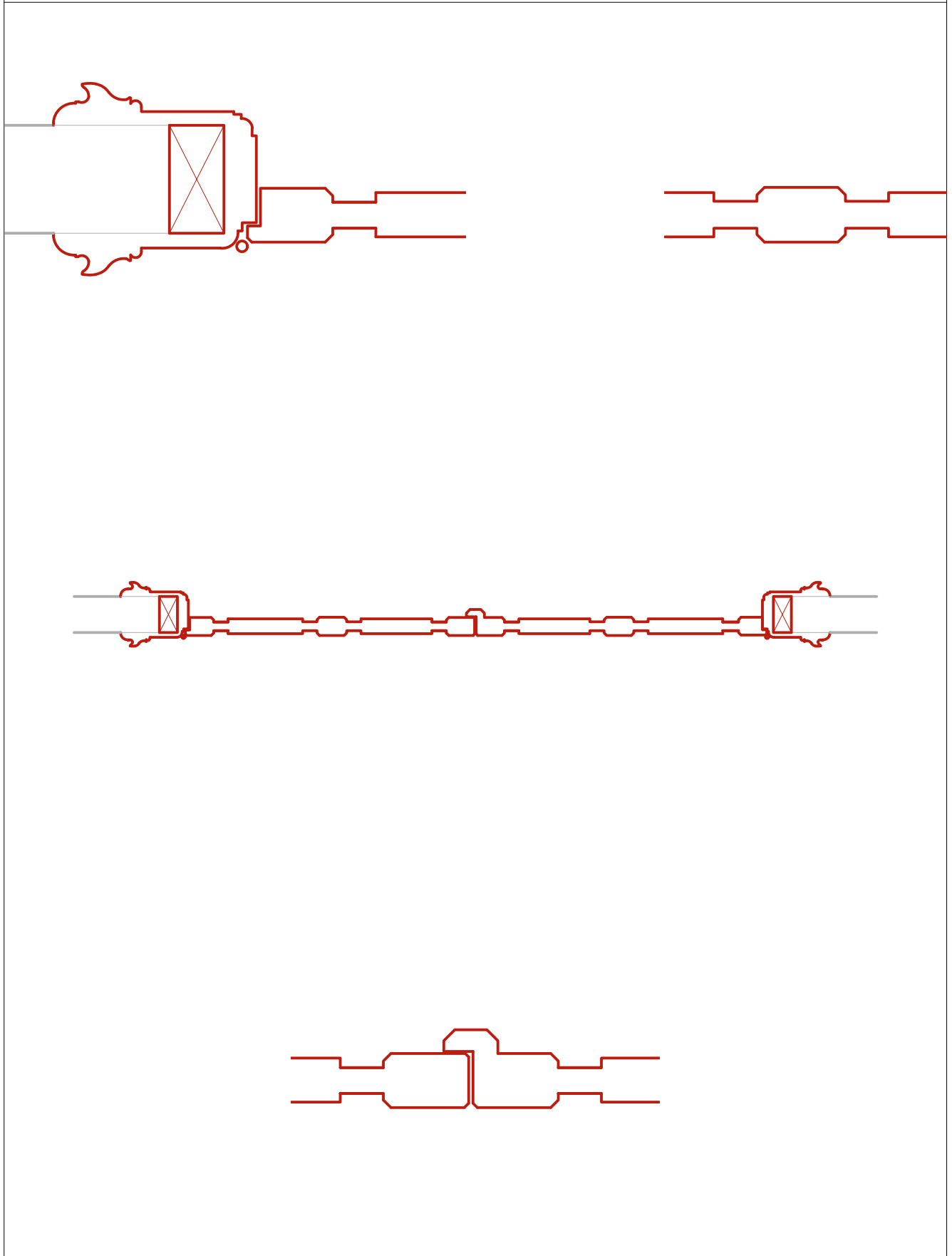

NÁVRH PROFILACE DVEŘÍ D.20-D.23 - POHLED 1:15

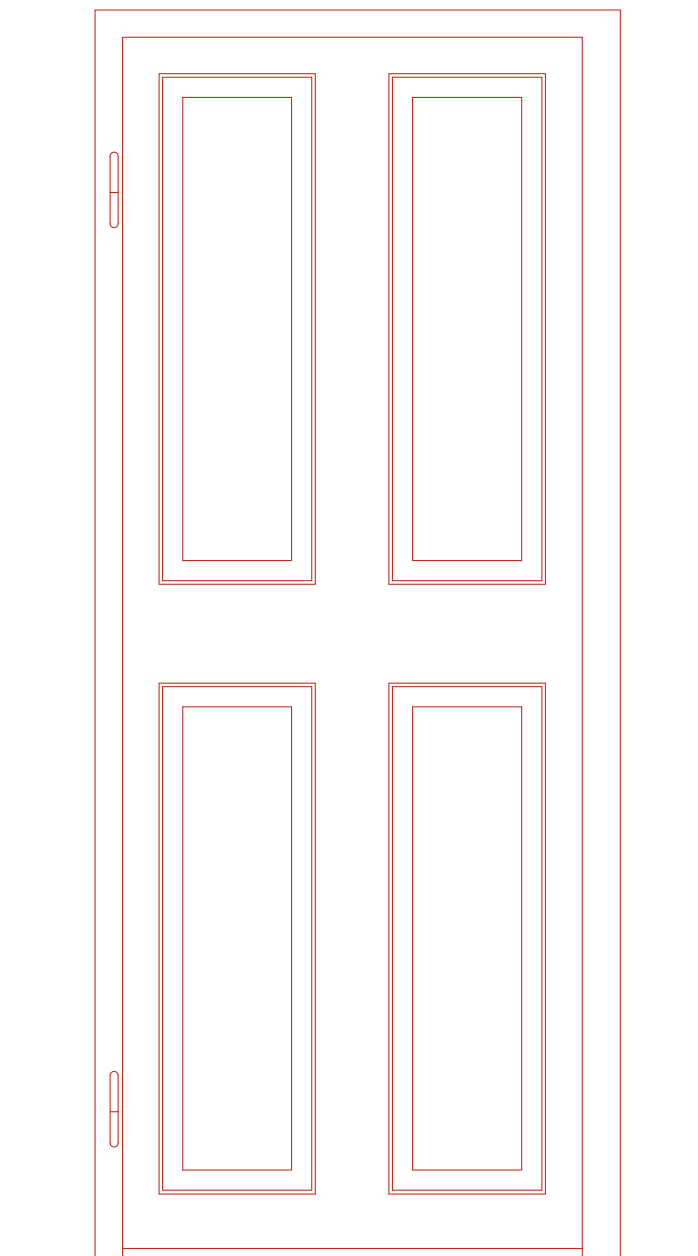



NÁVRH PROFILACE DVEŘÍ D.20-D.23 - ŘEZ 1:15, 1:5

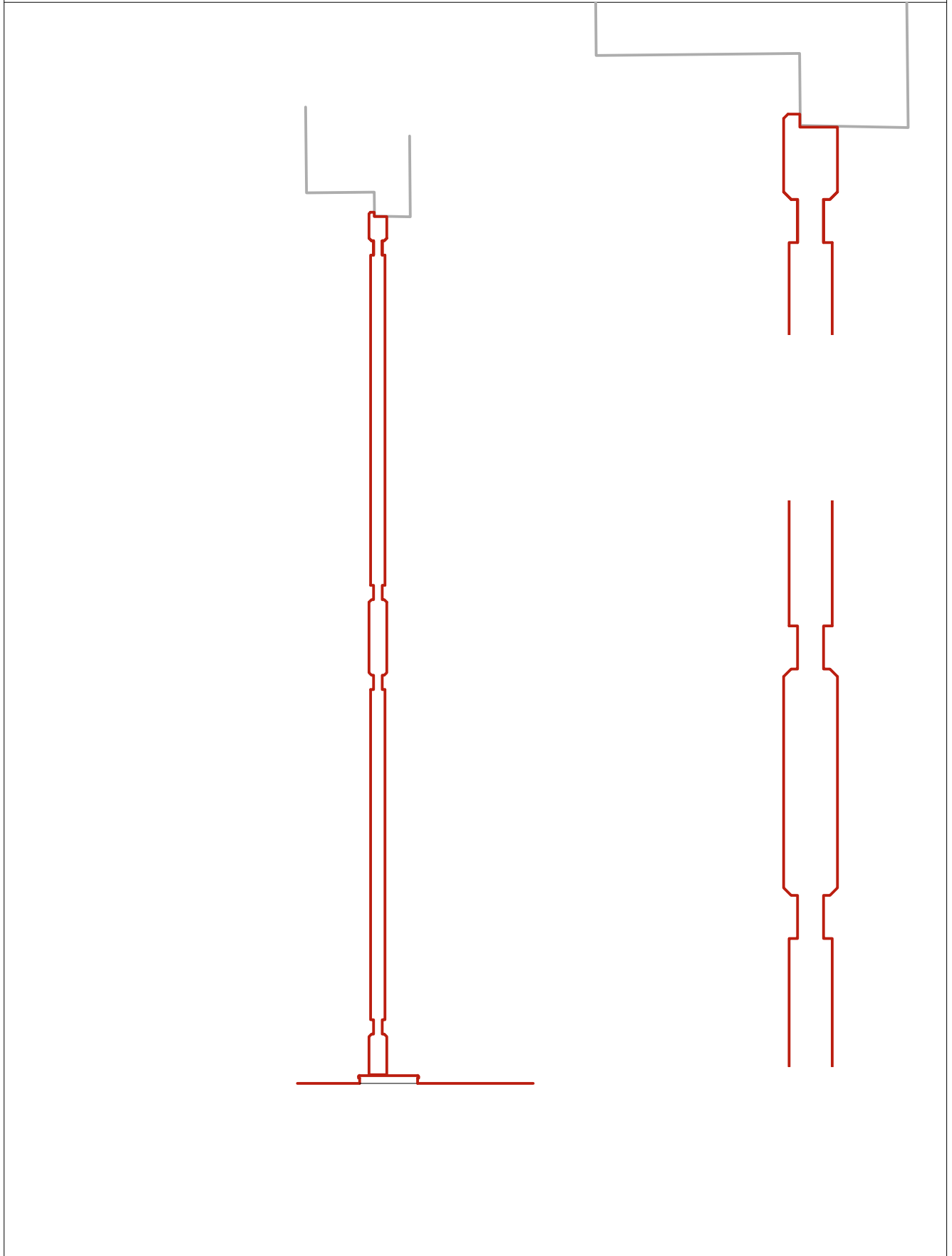

NÁVRH PROFILACE DVEŘÍ D.20-D.23 - PŮDORYS 1:15, 1:5

